

12VOLT

# DUCATI ENDURO

cod. IGMC0023

Ducati Motor Holding S.p.A. and Ducati Corse  
official licensed product.

Peg-Pérego

made in italy

USO E MANUTENZIONE **IT**

USE AND CARE **EN**

UTILISATION ET ENTRETIEN **FR**

GEBRAUCH UND WARTUNG **DE**

EMPLEO Y MANUTENCION **ES**

USO E MANUTENÇÃO **PT**

UPORABA IN VZDRŽEVANJE **SL**

BRUGSANVISNING **DA**

KÄYTTÖOHJE **FI**

BRUKSANVISNING **NO**

BRUKSANVISNING **SV**

GEBRUIK EN ONDERHOUD **NL**

KULLANIM VE BAKIM **TR**

ЭКСПЛУАТАЦИЯ И УХОД **RU**

ΧΡΗΣΗ ΚΑΙ ΣΥΝΤΗΡΗΣΗ **EL**

الاستخدام و الصيانة **AR**

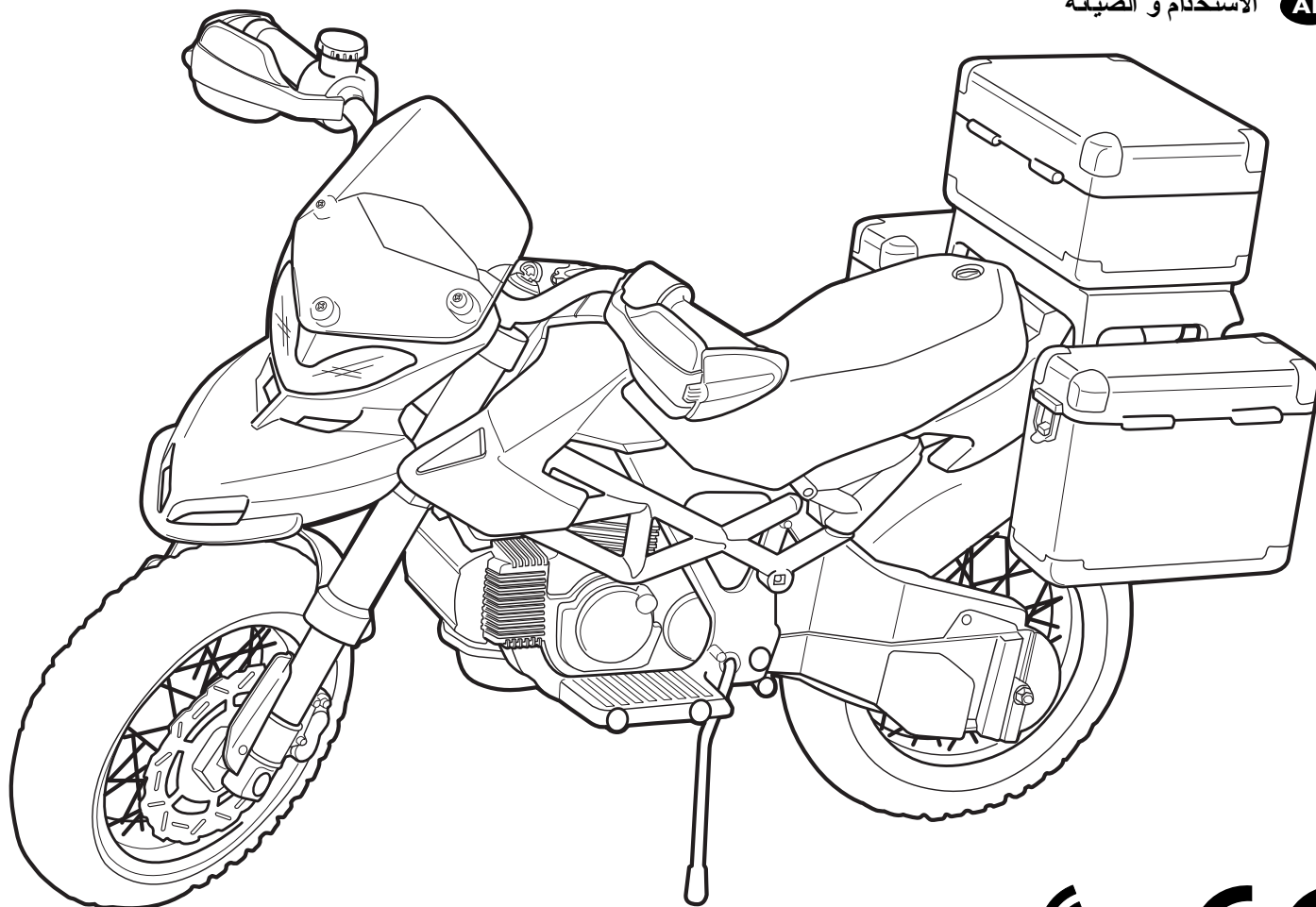

FI00180IG217



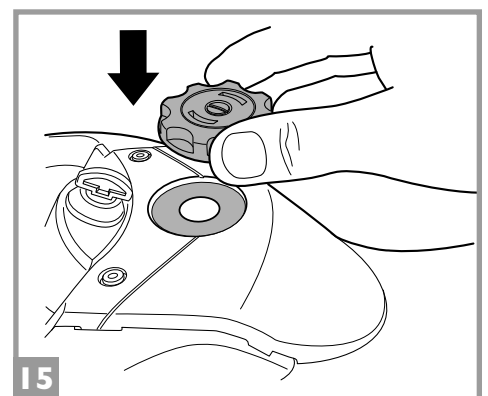
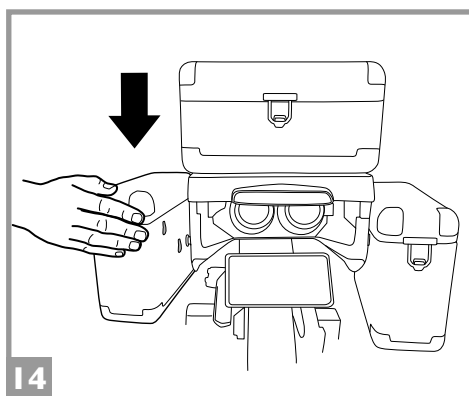
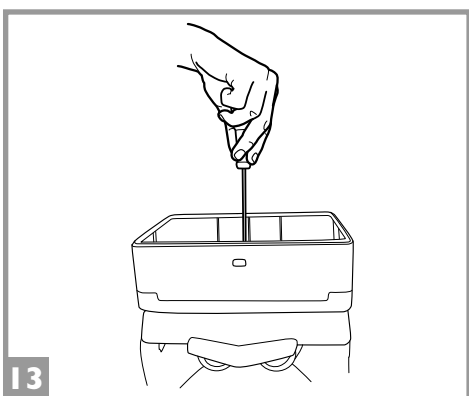
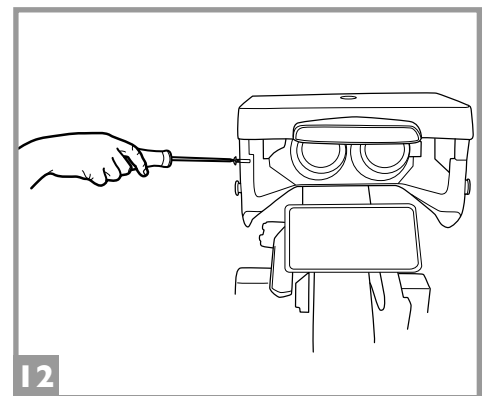
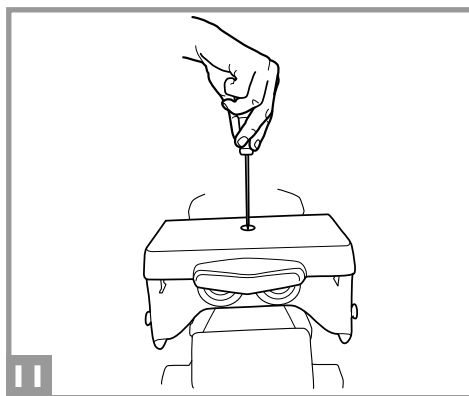
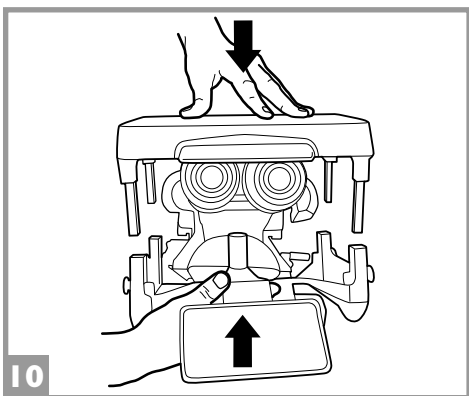
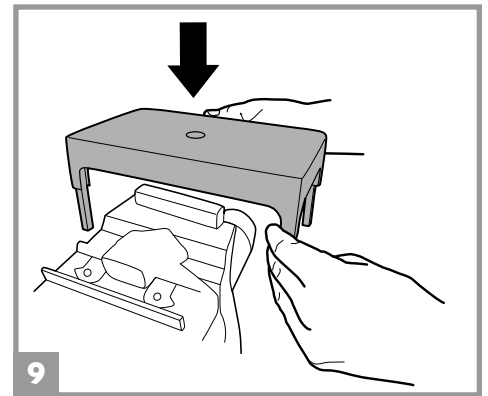
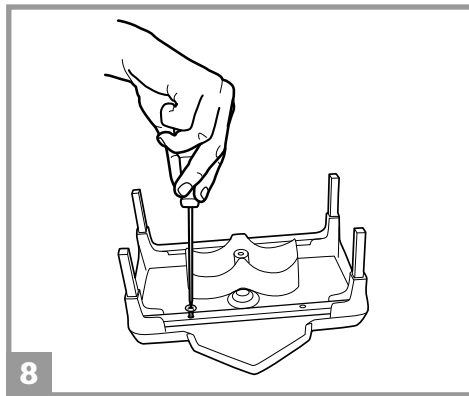
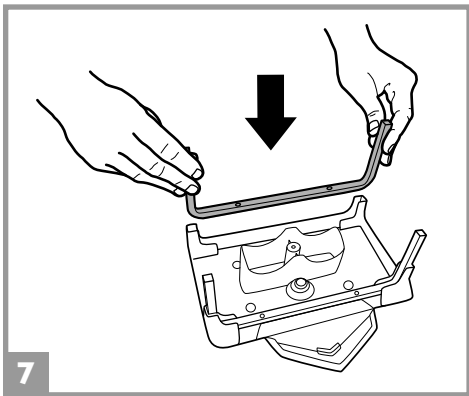
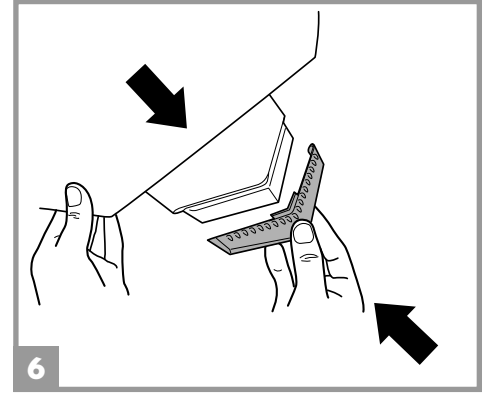
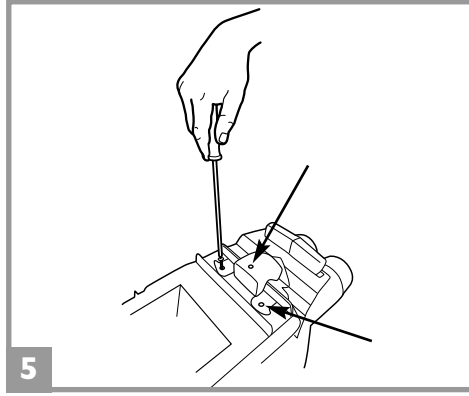
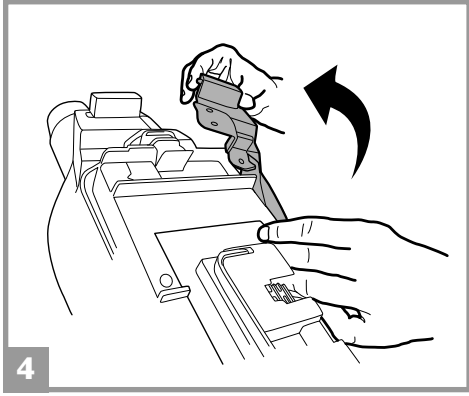
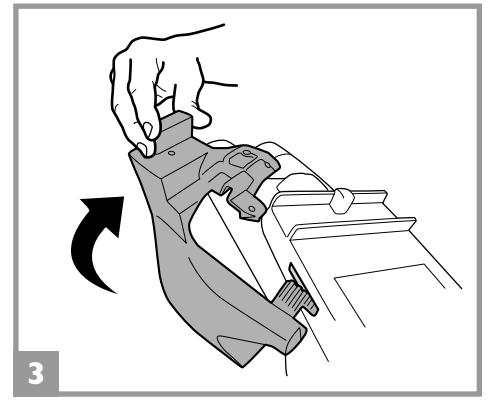
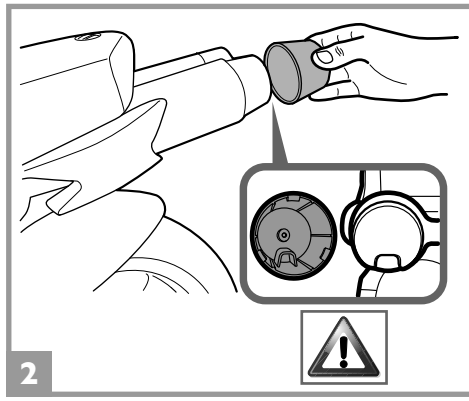
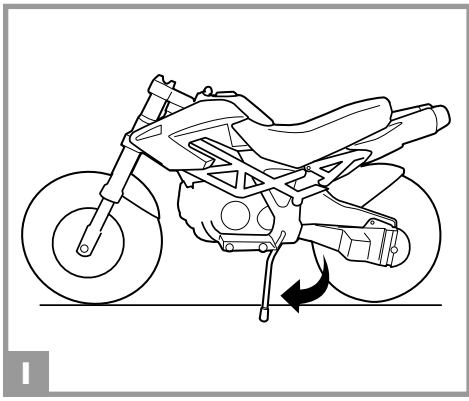

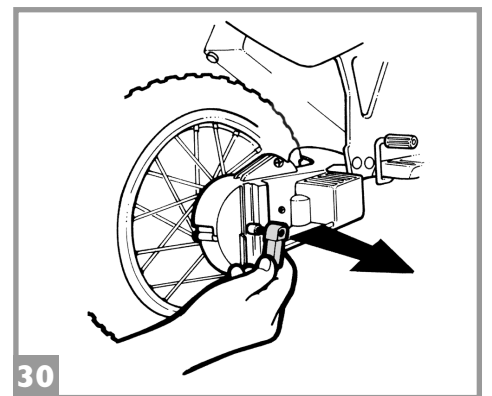
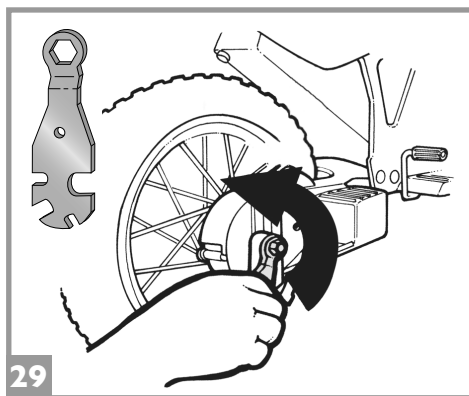
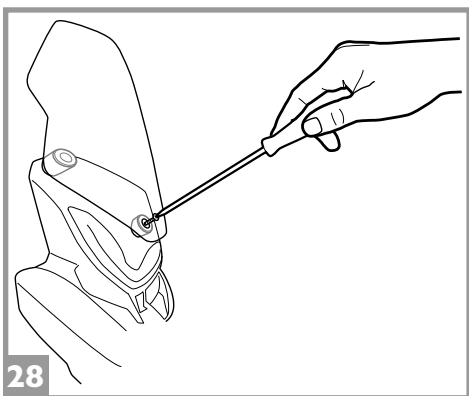
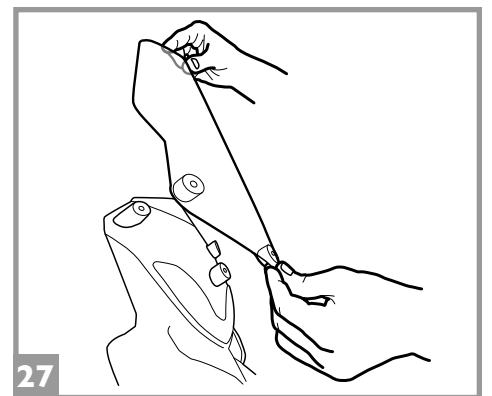
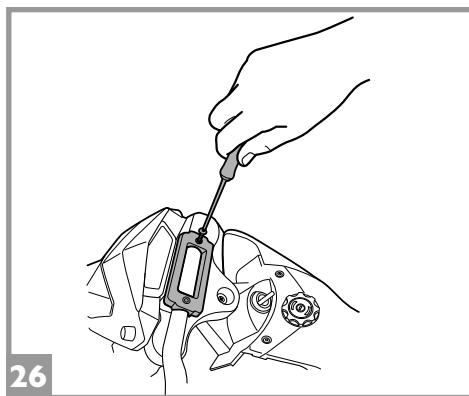
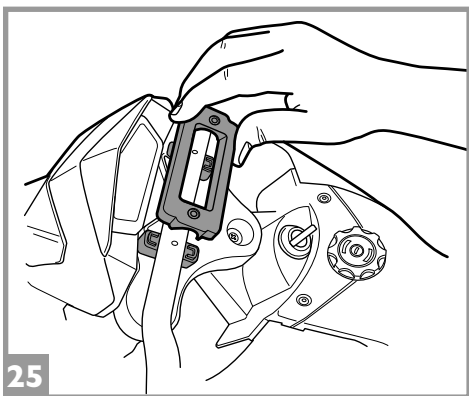
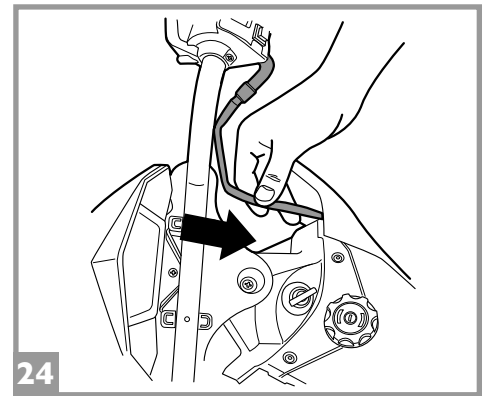
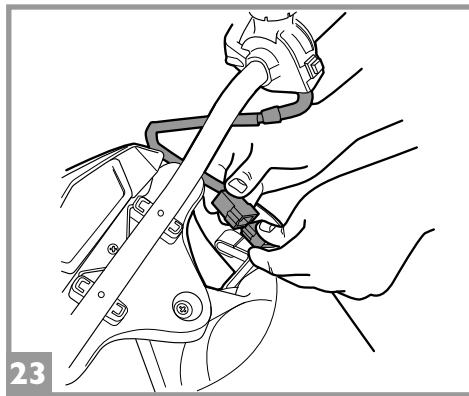
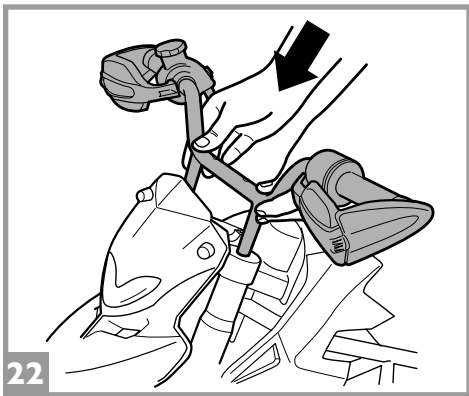
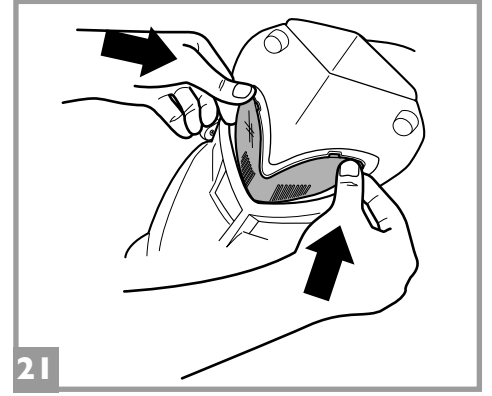
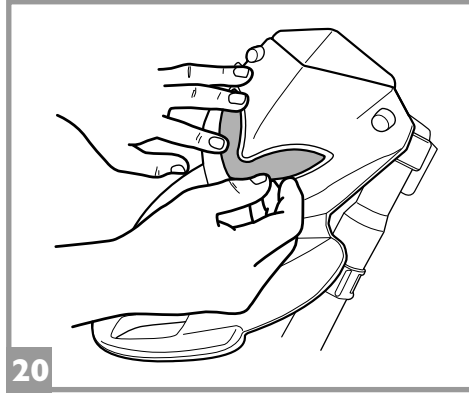
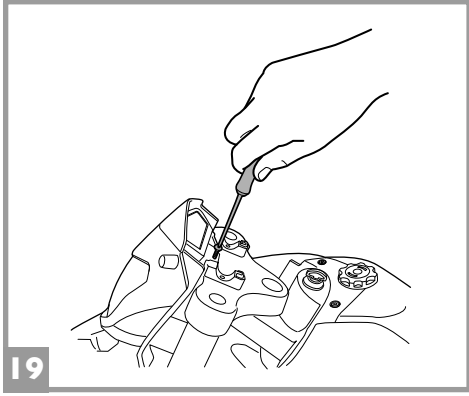
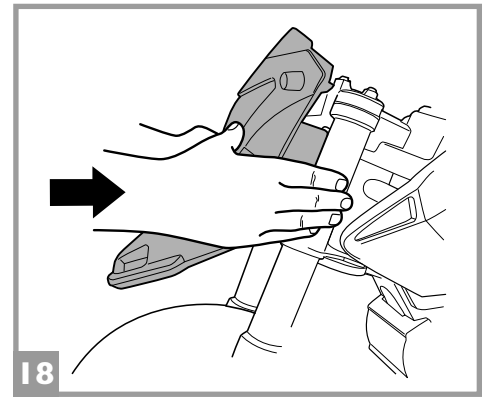
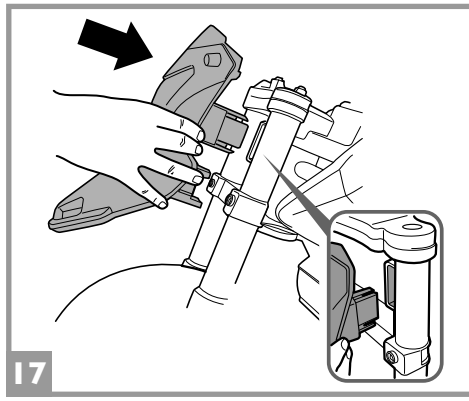
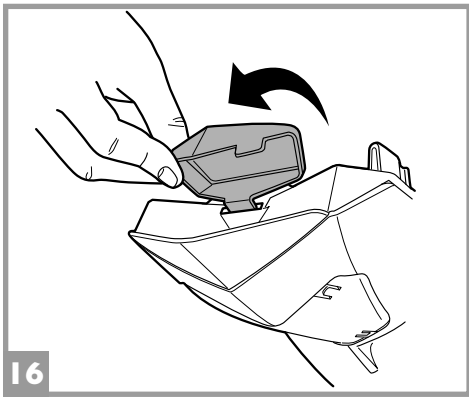

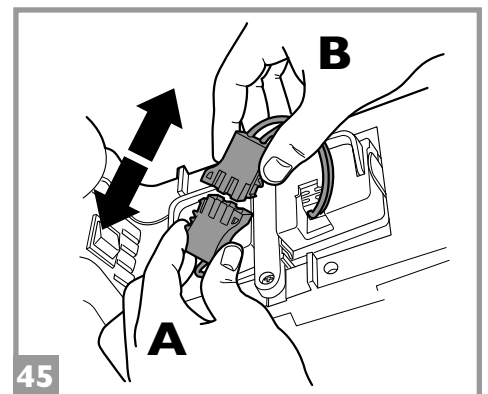
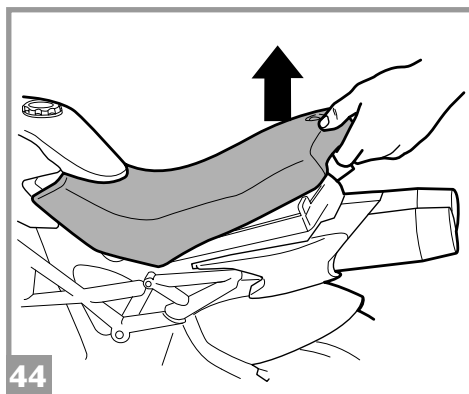
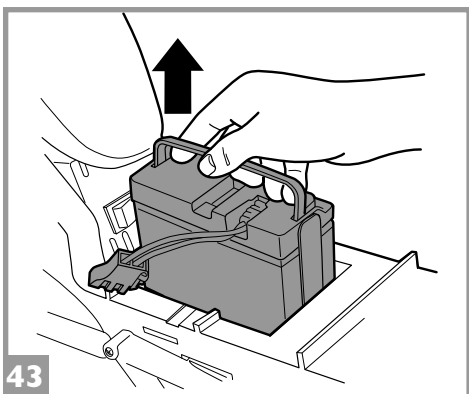
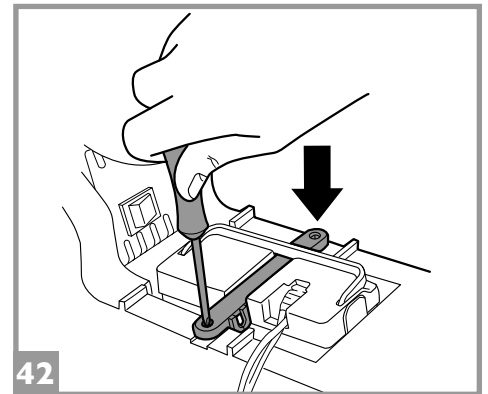
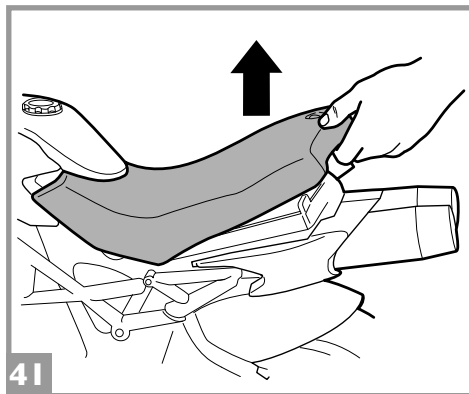
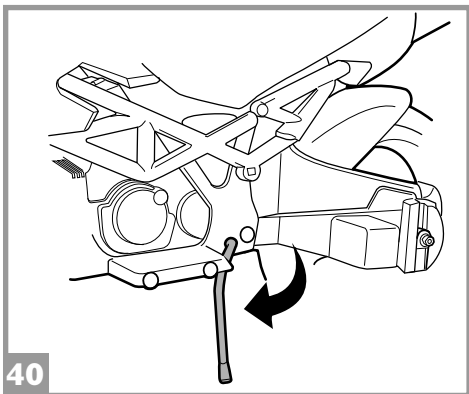
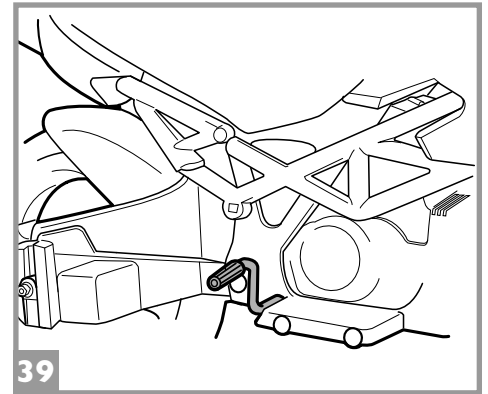
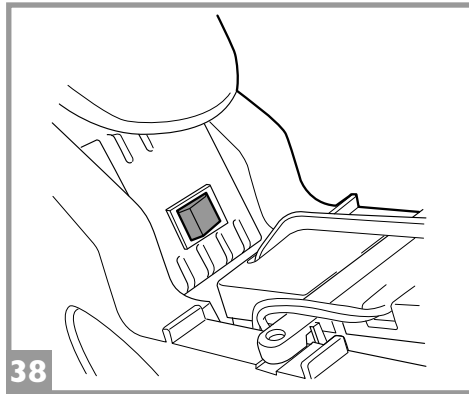
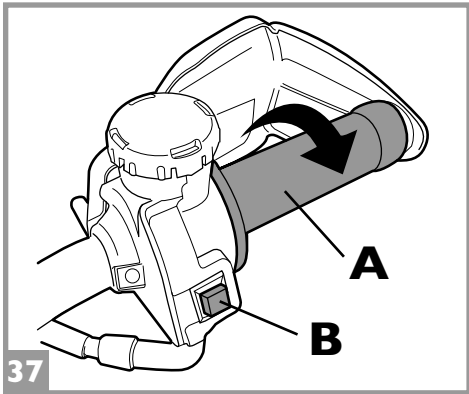
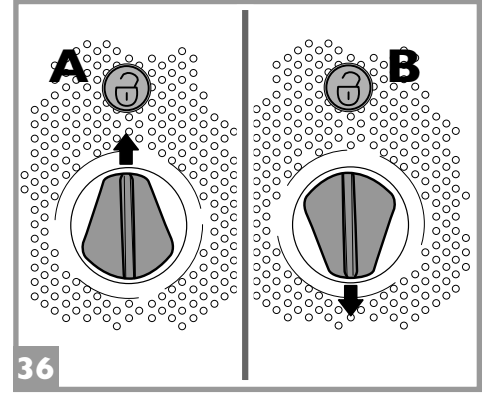
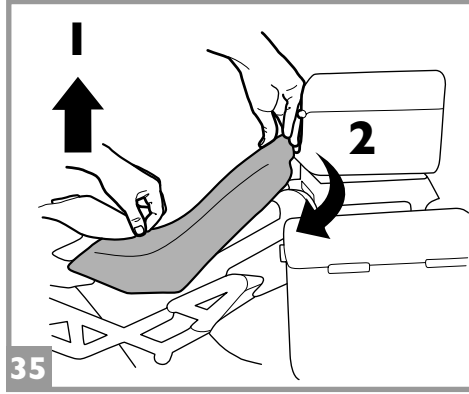
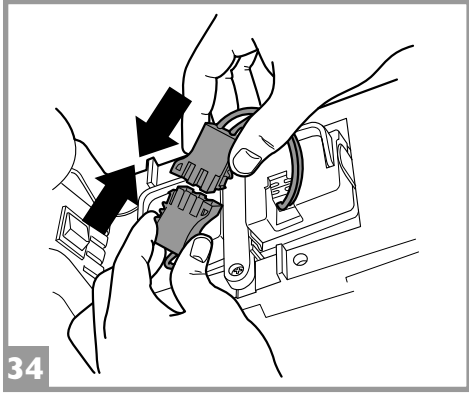
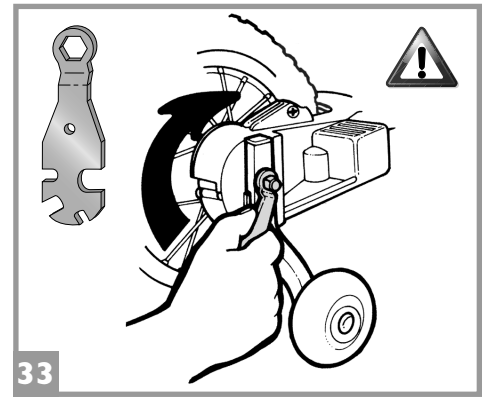
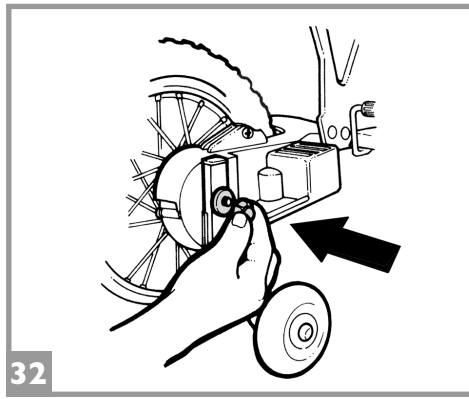
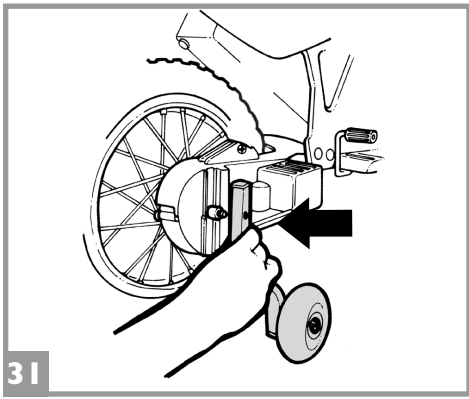

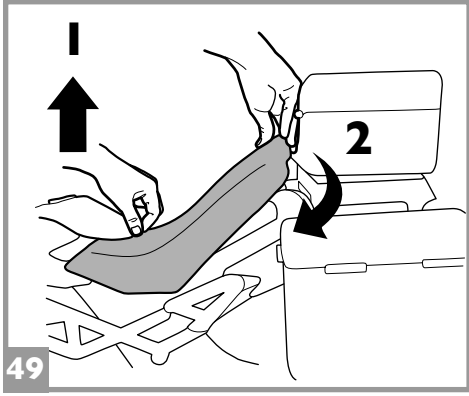
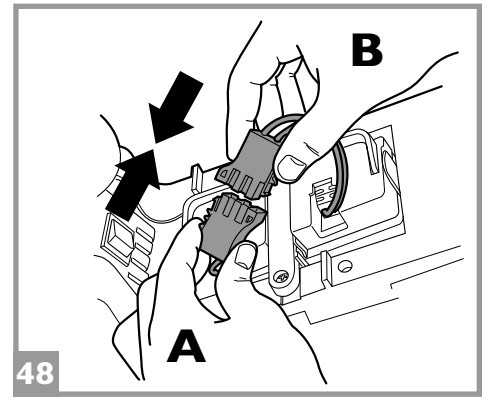
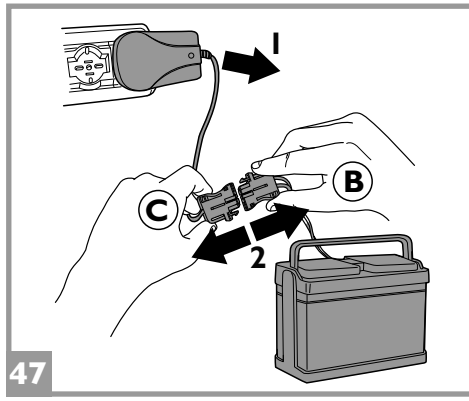
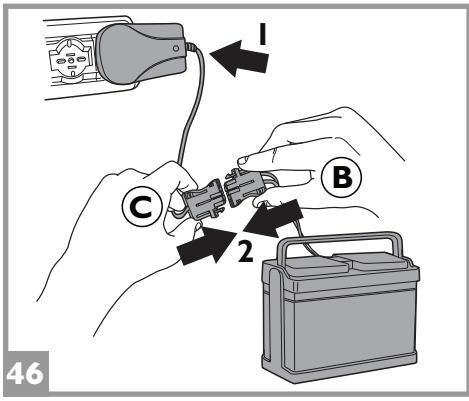

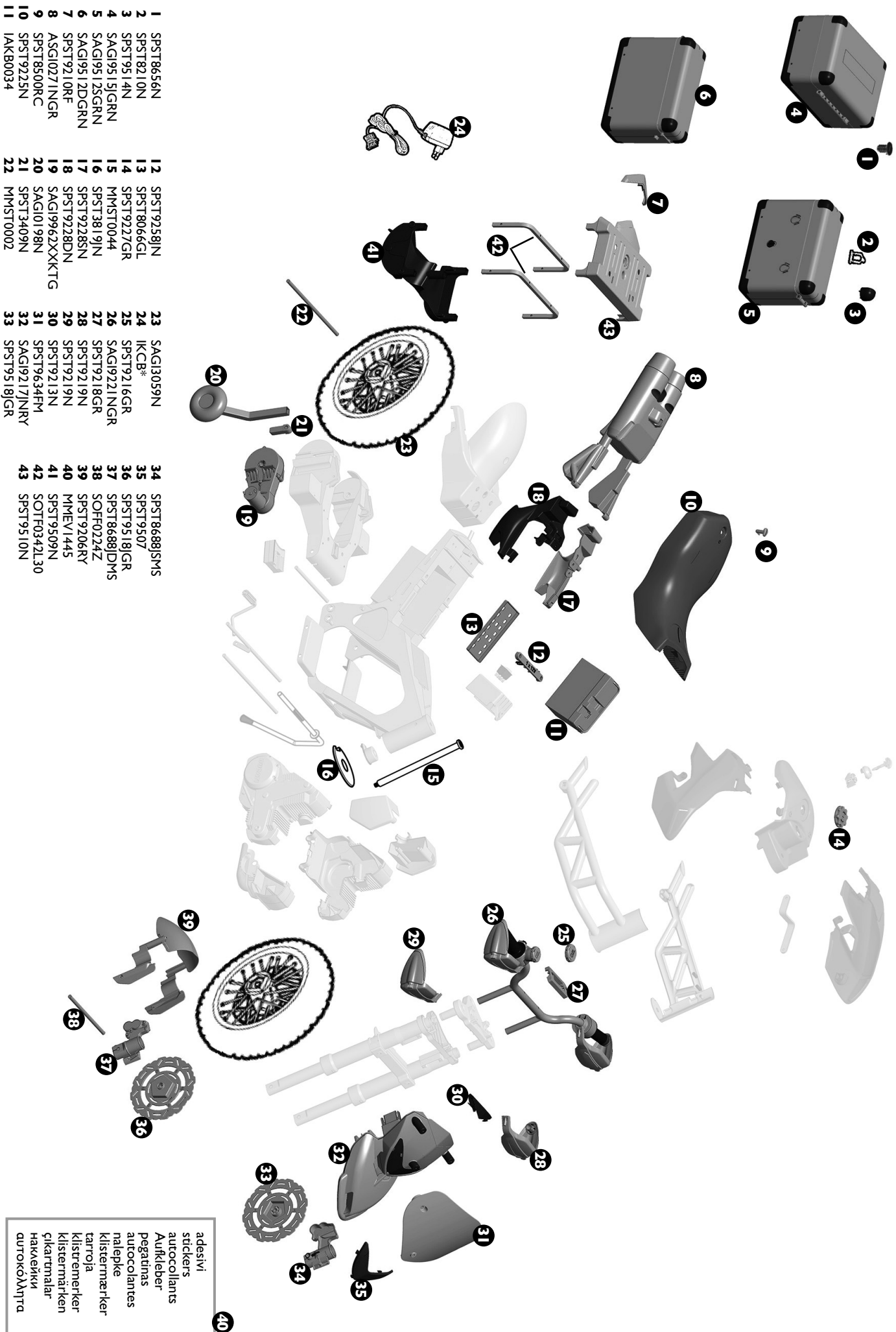

- |    |              |    |               |    |              |    |             |
|----|--------------|----|---------------|----|--------------|----|-------------|
| 1  | SPST8656N    | 12 | SPST9258IN    | 23 | SAGI3059N    | 34 | SPST8688JMS |
| 2  | SPST8210N    | 13 | SPST8066GL    | 24 | IKCB*        | 35 | SPST9507    |
| 3  | SPST9514N    | 14 | SPST9222GR    | 25 | SPST9216GR   | 36 | SPST9518GR  |
| 4  | SAGI9515GRN  | 15 | MMST0044      | 26 | SAGI9221NGR  | 37 | SPST8688DMS |
| 5  | SAGI95125GRN | 16 | SPST3819IN    | 27 | SPST9218GR   | 38 | SOFO224Z    |
| 6  | SAGI9512DGRN | 17 | SPST9228SN    | 28 | SPST9219N    | 39 | SPST9206RY  |
| 7  | SPST9210RF   | 18 | SPST9228DN    | 29 | SPST9219N    | 40 | MMEV1445    |
| 8  | ASGI027INGR  | 19 | SAGI9962XKKTG | 30 | SPST9213N    | 41 | SPST9509N   |
| 9  | SPST8500RC   | 20 | SAGI0198N     | 31 | SPST9634FM   | 42 | SOTF0342L30 |
| 10 | SPST9225N    | 21 | SPST9225N     | 32 | SAGI9217INRY | 43 | SPST9510N   |
| 11 | LAKB0034     | 22 | MMST0002      | 33 | SPST9518JGR  |    |             |

# ITALIANO

**PEG PEREGO® vi ringrazia per aver preferito questo prodotto. Da oltre 60 anni PEG PEREGO porta a spasso i bambini. Appena nati con le carrozzine, poi con i passeggini e ancora dopo, con i giocattoli a pedali e a batteria.**

**Scopri la gamma completa dei prodotti, le novità e altre informazioni sul mondo Peg Perego sul nostro sito**

[www.pegperego.com](http://www.pegperego.com)

**Peg Perego S.p.A.** è un'azienda con sistema di gestione qualità certificato da **TÜV Italia Srl**, in accordo alla norma ISO 9001.

La certificazione offre ai clienti e ai consumatori la garanzia di una trasparenza e fiducia nel modo di lavorare dell'impresa.

## INFORMAZIONI IMPORTANTI

Leggete attentamente questo manuale istruzioni per familiarizzare con l'uso del modello e insegnare al vostro bambino una guida corretta, sicura e divertente. Conservare poi il manuale per ogni futuro riferimento.

In caso di cessione del prodotto a terzi assicurarsi che il libretto di istruzioni segua ed accompagni il prodotto.

Prima di utilizzare il veicolo per la prima volta, caricare la batteria per 18 ore. Non osservare questa procedura potrebbe causare danni irreversibili alla batteria.

- **Anni 3+**
- **Peso massimo consentito 30 kg**
- Veicolo a 1 posto
- 1 Batteria ricaricabile da 12V 8Ah al piombo sigillata
- 1 ruota motrice
- 2 motori da 165 W
- Velocità in 1ª marcia 3,8 km/h
- Velocità in 2ª marcia 7,6 km/h

Non eccedere il peso massimo totale consentito di 30 kg. Tale limite comprende sia gli occupanti che l'eventuale carico.

Peg Perego si riserva il diritto di apportare in qualunque momento variazioni a modelli e dati presenti in questa pubblicazione, per ragioni di natura tecnica o aziendale.

## DICHIARAZIONE DI CONFORMITÀ

Prodotto marcato CE, progettato ed omologato nel rispetto delle direttive comunitarie applicabili, destinato ai mercati e ai paesi che recepiscono tali norme.

**DENOMINAZIONE DEL PRODOTTO**  
Ducati ENDURO

**CODICE IDENTIFICATIVO DEL PRODOTTO**  
IGMC0023

### NORMATIVE di RIFERIMENTO (origine)

Directive on the safety of toys 2009/48/EC  
Standard EN 71-1 + EN 71-2  
Standard EN 71-3  
Standard EN 62115

Directive on the electromagnetic compatibility 1999/5/CE or RED 2014/53/UE  
Standard EN 55014  
Standard EN 55022  
Standard EN 61000

Directive on WEEE - RAEE 2003/108/EC  
Directive on batteries and accumulator 2008/103/EC

Directive on RoHS 2011/65/UE - EN 50581:2012  
Reg. (CE) n.1907/2006 (Reach) allegato XVII-51 &52 phthalates in toys

Non è conforme alle disposizioni delle norme di circolazione su strada e pertanto non può circolare su strade pubbliche.

### DICHIARAZIONE di CONFORMITÀ'

Peg Perego S.p.A. dichiara sotto la propria responsabilità che l' articolo in oggetto è stato sottoposto a test di collaudo interni e omologato secondo le normative vigenti presso laboratori esterni ed indipendenti.

### DATA E LUOGO DEL RILASCIO

Italia - 30. 03. 2018

Peg Perego S.p.A.  
via A. De Gasperi, 50  
20862 Arcore (MB) - ITALIA

## NORME DI SICUREZZA

I nostri giocattoli sono conformi alle Norme di Sicurezza Europee per i giocattoli (requisiti di sicurezza previsti dal Consiglio della EEC) e dal "U.S. Consumer Toy Safety Specification". Sono inoltre certificati da enti notificati per la sicurezza dei giocattoli secondo direttiva 2009/48/EC. Non sono conformi alle disposizioni delle norme di circolazione su strada e pertanto non possono circolare su strade pubbliche.

- **ATTENZIONE.** Questo giocattolo non è adatto a bambini di età inferiore ai 3 anni a causa della sua massima velocità.
- **ATTENZIONE!** Non adatto ai bambini di età inferiore ai 36 mesi. Piccole parti possono essere ingerite o inalate causando il soffocamento.
- **ATTENZIONE! NON USARE MAI** il giocattolo su strade pubbliche.
- **ATTENZIONE!** L'utilizzo del veicolo su strade pubbliche o nei pressi di corsi d'acqua o piscine o in spazi ristretti, può causare pericolo di lesioni agli utilizzatori e/o a terze parti. La supervisione di un adulto è sempre necessaria.
- I bambini devono sempre indossare scarpe durante l'uso del veicolo.
- Quando il veicolo è operativo fare attenzione affinché i bambini non mettano mani, piedi o altre parti del corpo, indumenti o altre cose, vicino alle parti in movimento.
- Non bagnare mai componenti del veicolo come motori, impianti, pulsanti, etc.
- Vicino al veicolo non usare benzine o altre sostanze infiammabili.
- Il veicolo deve essere usato assolutamente da un solo bambino qualora non rientrasse nella categoria dei veicoli a due posti.

### DIRETTIVA RAEE (solo UE)

- Questo prodotto costituisce alla fine della sua vita un rifiuto classificato RAEE e pertanto non deve essere smaltito come rifiuto urbano, bensì deve essere soggetto a raccolta differenziata;
- Consegnare il rifiuto nelle apposite, preposte isole ecologiche;

- La presenza di sostanze pericolose contenute nelle componenti elettriche di questo prodotto costituiscono fonte di potenziale pericolo per la salute umana e per l' ambiente se i prodotti non vengono correttamente smaltiti;
- Il bidone barrato indica che il prodotto deve essere assoggettato a raccolta differenziata.



### SMALTIMENTO DELLA BATTERIA

- Contribuite alla salvaguardia dell'ambiente.
- La batteria usata, non va buttata tra i rifiuti domestici.
- Potete depositarla presso un centro di raccolta di batterie usate o di smaltimento rifiuti speciali; informatevi presso il vostro comune.



## AVVERTENZE BATTERIA

La carica della batteria deve essere effettuata e supervisionata solo dagli adulti. Non lasciare che i bambini giochino con la batteria.

### CARICA DELLA BATTERIA

- Caricare la batteria seguendo le istruzioni allegato al caricabatterie e comunque non superare le 24 ore.
- Caricare per tempo la batteria non appena il veicolo perde velocità, eviterete danni.
- Se lasciate fermo il vostro veicolo per lungo tempo, ricordatevi di caricare la batteria e di tenerla scollegata dall'impianto; ripetete l'operazione di ricarica almeno ogni tre mesi.
- La batteria non deve essere caricata capovolta.
- Non dimenticare la batteria in carica! Controllare periodicamente.
- Usare solo il caricabatterie in dotazione e la batteria originali PEG PEREGO.
- La batteria è sigillata e non necessita manutenzione.
- Non estrarre il caricabatteria dalla presa di corrente tirando il cavo
- Non spostare il giocattolo tirando il cavo del caricabatteria
- Non coprire il cavo del caricabatteria per non surriscaldarlo
- Non appoggiare il cavo e/o la batteria su superfici calde
- Fare attenzione a dove e come si avvolge il cavo per non rovinarlo o comprometterne la sua funzionalità

### ATTENZIONE

- **LA BATTERIA CONTIENE SOSTANZE TOSSICHE CORROSIVE. NON MANOMETTERLA.**
- La batteria contiene elettroliti a base acida.
- Non provocare contatto diretto tra i terminali della batteria, evitare forti urti: rischio di esplosione e/o incendio.
- Durante la carica la batteria produce gas. Caricare la batteria in luogo ben ventilato, lontano da fonti di calore e materiali infiammabili.
- La batteria esaurita deve essere rimossa dal veicolo.
- È sconsigliato appoggiare la batteria agli indumenti; si potrebbero danneggiare.
- Utilizzare unicamente batterie o accumulatori del tipo consigliato.

### SE VI È UNA PERDITA

Proteggete i vostri occhi; evitare il contatto diretto con l'elettrolita; proteggete le vostre mani. Mettere la batteria in una borsa di plastica e seguire le istruzioni sullo smaltimento batterie.

### SE PELLE O OCCHI ENTRANO IN CONTATTO CON L' ELETTRILITA

Lavare abbondantemente con acqua corrente la parte intaccata. Consultare il medico immediatamente.

### SE L' ELETTRILITA VIENE INGERITO

Sciogliere la bocca e sputare. Consultare il medico immediatamente.

## MANUTENZIONE E CURA VEICOLO

- Non smontare o cercare di riparare il veicolo da soli. Contattare un centro assistenza Peg Perego autorizzato.
- Non è consigliabile lasciare il giocattolo in ambienti con temperature inferiori allo zero. Se venisse utilizzato senza portarlo ad una temperatura superiore allo zero si potrebbero causare danni irreversibili a motori e batterie.
- Controllare regolarmente lo stato del veicolo, in particolare l'impianto elettrico, i collegamenti delle spine, i cappucci di protezione ed il caricabatterie. In caso di difetti accertati, il veicolo elettrico ed il caricabatterie non devono essere utilizzati.
- In caso di pulizia, manutenzione o qualsiasi intervento sul giocattolo, è necessario scollegare il caricabatteria dall'articolo.
- Per riparazioni usare solo pezzi di ricambio originali PEG PEREGO.
- PEG PEREGO non si assume nessuna responsabilità in caso di manomissione dell'impianto elettrico.
- Non lasciare le batterie o il veicolo vicino a fonti di calore come caloriferi, caminetti, etc.
- Proteggere il veicolo da acqua, pioggia, neve etc.; usarlo su sabbia o fango potrebbe causare danni a pulsanti, motori e riduttori.
- Lubrificare periodicamente (con olio leggero) parti semovibili come cuscinetti, sterzo etc.
- Le superfici del veicolo possono essere pulite con un panno umido e, se necessario, con prodotti di uso domestico non abrasivi.
- Le operazioni di pulizia devono essere effettuate solo da adulti.
- Non smontare mai i meccanismi del veicolo o i motori, se non autorizzati dalla PEG PEREGO.

## REGOLE PER UNA GUIDA SICURA

Per la sicurezza del bambino: prima di azionare il veicolo, leggere e seguire attentamente le seguenti istruzioni.

- Insegnate al vostro bambino un uso corretto del veicolo per una guida sicura e divertente.
- Il giocattolo deve essere utilizzato con cautela, poiché richiede grande abilità, in modo da evitare cadute o collisioni che causino lesione all'utilizzatore e a terze parti.
- Prima di partire assicurarsi che il percorso sia sgombro da persone o cose.
- Guidare con le mani sul manubrio/volante e guardare sempre la strada.
- Frenare per tempo per evitare scontri.

### ATTENZIONE!

L'articolo è dotato di un sistema frenante che necessita un'istruzione idonea del bambino da parte di un adulto.

### 2ª VELOCITÀ (se presente)

Inizialmente si consiglia l'utilizzo della 1ª marcia. Prima di inserire la 2ª velocità, assicurarsi che il bambino abbia imparato correttamente l'uso del manubrio/volante, della 1ª velocità, del freno, e abbia acquisito dimestichezza con il veicolo.

### ATTENZIONE! NON UTILIZZARE LA SECONDA VELOCITÀ CON LE RUOTE STABILIZZATRICI MONTATE.

### ATTENZIONE!

- Controllare che tutte le borchie/dadi di fissaggio delle ruote siano ben salde.
- Se il veicolo agisce in condizioni di sovraccarico, come su sabbia soffice, fango o terreni molto sconnessi, l'interruttore di sovraccarico toglierà immediatamente potenza. L'erogazione di potenza riprenderà dopo alcuni secondi.

**DIVERTIMENTO SENZA INTERRUZIONI:** tenete sempre un set-batterie carico di ricambio pronto all'uso.

## PROBLEMI?

### IL VEICOLO NON FUNZIONA?

- Controllare che la batteria sia attaccata all'impianto elettrico.
- Controllare il funzionamento del pulsante dell'acceleratore ed eventualmente sostituirlo.

### IL VEICOLO NON HA POTENZA?

- Caricare le batterie. Se dopo la ricarica il problema persiste far controllare le batterie ed il caricabatterie da un centro assistenza.

## SERVIZIO ASSISTENZA

PEG PEREGO offre un servizio di assistenza post-vendita, direttamente o tramite un network di centri di assistenza autorizzati, per eventuali riparazioni o sostituzioni e vendita di ricambi originali.

Per contattare un centro assistenza visitate il nostro sito <http://www.pegperego.com>

Per qualsiasi segnalazione, è necessario possedere il numero seriale corrispondente all'articolo. Per individuare il numero seriale consultare la pagina dedicata ai pezzi di ricambio.

## ISTRUZIONI DI MONTAGGIO

### ATTENZIONE

LE OPERAZIONI DI MONTAGGIO DEVONO ESSERE EFFETTUATE SOLO DA ADULTI. PRESTARE ATTENZIONE A QUANDO SI ESTRAE IL VEICOLO DALL'IMBALLO. TUTTE LE VITI E I PICCOLI PEZZI SI TROVANO IN UN SACCHETTO ALL'INTERNO DELL'IMBALLO. LA BATTERIA POTREBBE GIÀ ESSERE INSERITA NELL'ARTICOLO. Non utilizzare il giocattolo se risulta danneggiato dopo l'apertura dell'imballo, rivolgersi al punto vendita o chiamare il centro assistenza. Fare attenzione alla presenza di bambini durante l'operazione di montaggio a causa dei rischi derivanti dai pezzi piccoli (pericolo di ingestione) e dai sacchetti di plastica che li contengono (pericolo di soffocamento). Per il montaggio del giocattolo è necessario munirsi di cacciavite a taglio ed a stella, martello e pinza.

## MONTAGGIO

- 1 • Estrarre la moto dall'imballo ed abbassare il cavalletto per facilitarvi nelle operazioni di montaggio.
- 2 • Applicare a pressione i due terminali dei tubi di scarico.
- 3 • Rimuovere la sella. Inserire la parte destra DX del codino, incastrandola nella cava laterale destra del telaio (l'indicazione destro DX e sinistro SX è situata all'interno di ogni particolare da assemblare).
- 4 • Inserire ad incastro la parte sinistra (SX) agganciandola alla destra precedentemente montata, facendo attenzione ai rispettivi ganci e ai fori presenti sul telaio.
- 5 • Avvitare il gruppo con le 3 viti in dotazione.
- 6 • Agganciare il fanale posteriore al supporto-bauletto.
- 7 • Eseguire il premontaggio del supporto-bauletto incastrandolo i 2 tubi ad "U" nelle loro sedi, come mostrato in figura.
- 8 • Avvitare i 2 tubi con le 4 viti in dotazione.
- 9 • Montare il supporto-bauletto sul codino, agganciando i 2 denti.
- 10 • Infilare il supporto-borse nella parte inferiore del supporto-bauletto, come mostrato in figura, facendo attenzione al corretto e completo incastro dei tubi e della bussola centrale.
- 11 • Avvitare il gruppo appena assemblato con la vite centrale.
- 12 • Procedere avvitando le 4 viti laterali (2 per lato).
- 13 • Appoggiare il bauletto sul suo supporto (con la fibbia di apertura rivolta verso l'esterno) e fissarlo dall'interno con la vite di plastica.
- 14 • Completare il montaggio delle borse laterali infilando a pressione gli angolari e inserendo le fibbie di chiusura fino allo scatto. Montare le borse incastrandole alle guide laterali, fino allo scatto.
- 15 • Applicare a pressione il tappo serbatoio.
- 16 • Infilare la linguetta del cruscotto nella parte alta della mascherina e successivamente ruotarlo e premere per completare l'aggancio.
- 17 • Infilare la mascherina nelle sedi della forcella anteriore.
- 18 • Premere a fondo fino allo scatto.
- 19 • Fissare la mascherina con la vite in dotazione.
- 20 • Applicare l'adesivo a specchio che trovate nell'imbustaggio degli adesivi.
- 21 • Applicare il vetro del fanale anteriore. Per rendere più facile l'operazione, consigliamo di agganciare per prima la parte inferiore.
- 22 • Infilare il manubrio.
- 23 • Collegare la spina della manopola acceleratore con la spina che fuoriesce dal serbatoio.
- 24 • Infilare le spine nel serbatoio.
- 25 • Applicare la piastra manubrio.
- 26 • Fissare la piastra manubrio con le due viti in dotazione.
- 27 • Inserire il parabrezza incastrandolo i 3 pioli.
- 28 • Avvitarlo con le 3 viti in dotazione.

## RUOTE STABILIZZATRICI

**ATTENZIONE! NON UTILIZZARE LA SECONDA VELOCITÀ CON LE RUOTE STABILIZZATRICI MONTATE. PERICOLO DI RIBALTAMENTO IN CURVA.**

- 29 • Con l'attrezzo in dotazione svitare i dadi dell'assale ruota posteriore da entrambe le parti;
- 30 • Sfilare i distanziali;
- 31 • Posizionare le ruote stabilizzatrici;
- 32 • Applicare le rondelle e poi i dadi;
- 33 • Riavvitare. Attenzione: quando togliete le ruote stabilizzatrici ricordatevi di rimettere i distanziali.



## MESSA IN FUNZIONE DEL VEICOLO

- 34 • Collegare la spina della batteria con la spina dell'impianto elettrico.
- 35 • Riposizionare la sella infilandola sotto il serbatoio. Se serve, sollevare leggermente il serbatoio come mostrato in figura. Girare il fermo rosso sopra la sella come mostrato nel riquadro B della figura 36. Attenzione: fissare sempre la sella con il fermo. Il veicolo è pronto all'uso.
- **NOTA IMPORTANTE:** Prima di utilizzare il veicolo per la prima volta, caricare la batteria (vedi capitolo INFORMAZIONI IMPORTANTI).
- 36 • Sbloccare la sella ruotando il fermo rosso sopra la sella nella posizione illustrata nel riquadro A.

## CARATTERISTICHE E USO DEL VEICOLO

- 37 • **A-Manopola Acceleratore:** per azionare la moto ruotare la manopola verso il basso come mostrato in figura dalla freccia.  
**B-Clacson:** Per azionare il clacson tenere premuto il pulsante.
- 38 • **Pulsante Selettore di Velocità:** la moto quando esce dalla fabbrica è predisposta per viaggiare in prima velocità (velocità più bassa). Per poter utilizzare la seconda velocità (velocità più alta), premere il pulsante mostrato in figura. **NOTA:** per accedere al pulsante aprire e togliere la sella, il pulsante si trova sotto il serbatoio.
- 39 • **Pedale Freno:** per frenare la moto girare verso l'alto la manopola acceleratore e premere con il piede il pedale del freno.
- 40 • **Cavalletto:** da usare quando la moto è sprovvista di ruote stabilizzatrici.

## SOSTITUZIONE DELLA BATTERIA

ATTENZIONE: I DISEGNI DELLE BATTERIE SONO SOLO INDICATIVI. LA VOSTRA BATTERIA POTREBBE DIFFERIRE DAL MODELLO RAFFIGURATO. CIO' NON COMPROMETTE LE SEQUENZE DI SOSTITUZIONE E DI CARICA ILLUSTRATE.

- 41 • Aprire la sella, come descritto in precedenza.
- 42 • Svitare le viti del fermabatteria. Estrarre il fermabatteria.
- 43 • Scollegare la spina della batteria da quella dell'impianto elettrico premendo le spine lateralmente.
- Estrarre la batteria e sostituirla con la nuova. Riposizionare il fermabatteria e riavvitare le viti. Collegare le spine, riposizionare e fissare la sella.

## CARICA DELLA BATTERIA

ATTENZIONE: LA CARICA DELLE BATTERIE E QUALSIASI INTERVENTO ALL'IMPIANTO ELETTRICO DEVONO ESSERE EFFETTUATE DA ADULTI.

LA BATTERIA PUÓ ESSERE CARICATA ANCHE SENZA RIMUOVERLA DAL GIOCO.

- 44 • Aprire la sella, come descritto in precedenza.
- 45 • Scollegare la spina A dell' impianto elettrico dalla spina B della batteria premendo lateralmente.
- 46 • Inserire la spina del caricabatterie ad una presa domestica seguendo le sue istruzioni allegate. Collegare la spina B con la spina C del caricabatterie.
- 47 • A carica ultimata staccare il caricabatteria dalla presa domestica, poi scollegare la spina C dalla spina B.
- 48 • Inserire a fondo, fino allo scatto, la spina B nella spina A.
- 49 • Ad operazioni ultimate ricordarsi sempre di chiudere e fissare la sella.

## ENGLISH

**Thank you for choosing a PEG PEREGO® product. For over 60 years PEG PEREGO have been with you as you take your children out - in carriages just after they are born, then in strollers, and later on in pedal and battery-powered toys**

**Discover our complete range of products, news and other information about the Peg Perego world on our web site.**

[www.pegperego.com](http://www.pegperego.com)

**Peg Perego S.p.A** is a company whose quality management system is certified by **TÜV Italia Srl**, in compliance with the ISO 9001 standard. This certification is a guarantee for customers and consumers of the transparency and trustworthiness of the company's procedures and working methods.

### IMPORTANT INFORMATION

Read this instruction manual carefully to learn how to use the vehicle and teach your child to drive it properly and safely while enjoying it at the same time. Keep the manual safe for future reference.

If you transfer this product to another user, make sure to include this instructions booklet.

Before using the vehicle for the first time, charge the battery for 18 hours. Failure to do this could result in irreparable damage to the battery.

- **Ages 3+**
- **Maximum allowable weight 30 kg**
- One-seat vehicle
- One 12V 8Ah sealed lead acid rechargeable battery
- One drive wheel
- Two 165 W motors
- Speed in 1st gear 3,8 km/h - 2.3 MPH
- Speed in 2nd gear 7,6 km/h - 4.7 MPH

Do not exceed the maximum allowable weight of 30 kg. This limit includes both the occupant and the load (if any).

Peg Perego reserve the right to make changes to the models and information in the present publication at any time, for technical or company reasons.

## DECLARATION OF CONFORMITY

A CE marked product, designed and type-approved in compliance with the applicable EU directives, intended for the markets and countries implementing such standards.

**PRODUCT NAME**  
Ducati ENDURO

**PRODUCT IDENTIFICATION CODE**  
IGMC0023

**REFERENCE STANDARD (origin)**  
Directive on the safety of toys 2009/48/EC  
Standard EN 71-1 + EN 71-2  
Standard EN 71-3  
Standard EN 62115

Directive on the electromagnetic compatibility 1999/5/CE or RED 2014/53/UE  
Standard EN 55014  
Standard EN 55022  
Standard EN 61000

Directive on WEEE - RAEE 2003/108/EC  
Directive on batteries and accumulator 2008/103/EC

Directive on RoHS 2011/65/UE - EN 50581:2012  
Reg. (CE) n.1907/2006 (Reach) allegato XVII-51 &52 phthalates in toys

The vehicle is not compliant with the requirements of road transport standards and consequently cannot travel on public roads.

**DECLARATION OF CONFORMITY**  
Peg Perego S.p.A. declares under its own responsibility that the item in question has been subjected to internal operational tests and approved according to the standards in force at external, independent laboratories.

**PLACE AND DATE OF ISSUE**  
Italy - 30.03.2018

Peg Perego S.p.A.  
via A. De Gasperi 50  
20862 Arcore (MB) - ITALIA

### SAFETY STANDARDS

Our toys are compliant with European Safety Standards for toys (safety requirements stipulated by the EEC Council) and with the "U.S. Consumer Toy Safety Specification". They are also certified by notified toy safety bodies in accordance with Directive 2009/48/EC. They are not compliant with the requirements of road transport standards and consequently cannot travel on public roads.

- **WARNING.** This toy is unsuitable for children under 3 years due to its maximum speed.
- **WARNING!** Not suitable for children under the age of 36 months. The small parts may be swallowed or inhaled, leading to suffocation.
- **CAUTION!** DO NOT, UNDER ANY CIRCUMSTANCE, use this toy on public roads.
- **WARNING!** Using the vehicle on public roads, in narrow spaces or near watercourses and swimming pools may cause injury to the users and/or third parties. Adult supervision is always necessary.
- Children must always wear shoes when using the vehicle.
- When the vehicle is in operation make sure that children do not put their hands, feet, other body parts, clothing, or other objects close to the moving parts.
- Never wet sensitive vehicle components like the motors, electrical systems, buttons, etc.
- Do not use petrol or other flammable substances close to the vehicle.
- The vehicle must be only be used by a single child unless it is classed as a two-seater vehicle.

### WEEE DIRECTIVE (EU only)

- At the end of its useful life, this product is classed as Waste Electrical and Electronic Equipment (WEEE) and must therefore not be disposed of as urban waste but instead taken to a designated separated waste collection facility.
- Take it to an appropriate collection centre.
- The presence of dangerous substances contained in the electrical components of this product represents a potential source of danger to human health and for the environment if the products are not disposed of correctly.

- The barred dustbin symbol indicates that the product must undergo sorted waste collection.



#### DISPOSAL OF THE BATTERY

- Help protect the environment.
- Used batteries must not be disposed of with domestic waste.
- They can be left at a used battery or special waste collection centre. Contact your local authorities for more information.



### BATTERY WARNINGS

Battery charging must be carried out and supervised by adults only.  
Do not allow children to play with the battery.

#### CHARGING THE BATTERY

- Charge the battery according to the instructions enclosed with the battery charger and never for more than 24 hours.
- To avoid damage, the battery should be charged as soon as the vehicle starts to lose speed.
- If the vehicle is left unused for a long time, remember to charge the battery and to keep it disconnected from the electrical system. Repeat the recharge procedure at least once every three months.
- The battery must not be charged upside-down.
- Do not forget about the battery which is being charged! Check it from time to time.
- Only use the battery charger provided and the original PEG PEREGO battery.
- The battery is sealed and does not require maintenance.
- Do not remove the battery charger from the socket by pulling the cable.
- Do not move the toy by pulling the battery charger cable.
- Do not cover the battery charger cable, as this would cause it to overheat.
- Do not place the cable and/or battery on hot surfaces.
- Take care on how and where you wrap the cable to so as not to damage it or compromise its operation.

#### WARNING

- THE BATTERY CONTAINS CORROSIVE TOXIC SUBSTANCES.  
DO NOT TAMPER WITH IT.
- The battery contains acid-based electrolytes.
- Do not create direct contact between the battery terminals, avoid strong impacts: risk of explosion and/or fire.
- While charging, the battery produces gas. Charge the battery in a well-ventilated environment, away from sources of heat and flammable materials.
- The flat battery must be removed from the vehicle.
- It is not advisable to bring the battery into contact with clothes, as it could damage them.
- Only use batteries or accumulators of the recommended kind.

#### IF THERE IS A BATTERY LEAK

Protect your eyes. Avoid direct contact with the electrolyte. Protect your hands.  
Put the battery in a plastic bag and follow the instructions for battery disposal.

#### IF SKIN OR EYES COME INTO CONTACT WITH THE ELECTROLYTE

Thoroughly rinse the area concerned with running water.  
Consult a doctor immediately.

#### IF THE ELECTROLYTE IS SWALLOWED

Rinse the mouth and spit out the water.  
Consult a doctor immediately.

### MAINTENANCE AND VEHICLE CARE

- Do not disassemble or try to repair the vehicle on your own. Contact an authorised Peg Perego customer support centre.
- The toy should not be left anywhere with a temperature below 0°C. If it were to be used without being warmed up to a temperature above 0°C, irreversible damage could be caused to the motors and batteries.
- Check the condition of the vehicle regularly, paying particular attention to the electrical system, the plug connections, the terminal protectors and the battery charger. If defects are identified, the electrical vehicle and the battery charger must not be used.
- Always disconnect the battery charger from the toy before carrying out cleaning, maintenance, or any type of intervention.
- For repairs use only original PEG PEREGO spare parts.
- PEG PEREGO do not accept any responsibility for cases of tampering with the electrical system.
- Do not leave the batteries or the vehicle close to sources of heat like radiators, fireplaces, etc.
- Protect the vehicle from water, rain, snow, etc. Using the vehicle on sand or mud may damage the buttons, motors and gears.
- Lubricate moving parts like bearings, steering, etc. periodically with light oil.
- The vehicle surfaces can be cleaned with a damp cloth and, if necessary, with non-abrasive domestic cleaning products.
- Cleaning must only be carried out by adults.
- Never dismantle the vehicle mechanisms or motors, unless authorized by PEG PEREGO.

### RULES FOR SAFE DRIVING

- For the safety of the child, before starting up the vehicle read and carefully follow the following instructions.
- Teach the child how to use the vehicle properly for safe and enjoyable driving.
  - The toy must be used with caution, as it requires substantial dexterity in order to avoid falls or collisions which could cause injuries to the user or third parties.
  - Before starting, check that there are no people or objects obstructing the vehicle's path.
  - Drive with hands on the handlebars/steering wheel and always watch the road ahead.
  - Brake in good time to avoid collisions.

#### ATTENTION!

The item is equipped with a brake system which needs to be appropriately illustrated to the child by an adult.

#### 2nd GEAR (if present)

Initially, use in 1st gear is recommended. Before enabling 2nd gear, check that the child has learned to use the handlebars/steering wheel, 1st gear and the brake correctly, and has become familiar with the vehicle.

**WARNING: IN ORDER TO AVOID THE RISK OF THE VEHICLE OVERTURNING ON BENDS, IT IS RECOMMENDED THAT YOU DO NOT USE HIGH SPEEDS (2nd gear) WHEN THE STABILISING WHEELS ARE FITTED.**

#### WARNING!

- Check that all the wheel fixing studs/nuts are fastened properly.
- If the vehicle is overloaded, as can happen on soft sand, mud, or very uneven ground, the overload switch will immediately disconnect the power. The power supply will be restored after a few seconds.

UNINTERRUPTED FUN: Keep a spare set of charged batteries ready for use.

### PROBLEMS?

#### THE VEHICLE DOES NOT WORK?

- Check that the battery is connected to the electrical system.
- Check the operation of the accelerator button and replace it if necessary.

#### THE VEHICLE LACKS POWER?

- Charge the batteries. If after charging the problem persists, have the battery and charger checked by an assistance centre.

### CUSTOMER SERVICE

PEG PEREGO offers an after-sales assistance service, directly or through a network of authorized assistance centres, for any repairs or replacements and the sale of original spare parts.

To contact a service center, visit our website:  
**<http://www.pegperego.com>**

The item's serial number must always be quoted. See the page on spare parts to find out how to identify the serial number.

## ASSEMBLY INSTRUCTIONS

### WARNING

THE VEHICLE MUST BE ASSEMBLED BY ADULTS. BEWARE WHEN EXTRACTING THE VEHICLE FROM THE PACKAGING.

ALL THE NECESSARY SCREWS AND SMALL COMPONENTS ARE STORED IN A BAG INSIDE THE PACKAGING.

THE BATTERY MAY ALREADY BE INSTALLED.

Do not use the toy if you find it damaged after opening the packaging. Contact the shop where you bought it or the customer support centre.

Take care in the presence of children while assembling the toy, given the risks caused by small parts (ingestion hazard) and the plastic bags that contain them (choking hazard).

To assemble the toy, you will need a flat-head screwdriver, a Phillips screwdriver, a hammer, and a pair of pliers.

### ASSEMBLY

- 1 • Remove the bike from the packaging and lower the stand to make assembly operations easier.
- 2 • Push on the exhaust pipe end parts.
- 3 • Remove the saddle. Insert the right-hand side (DX) of the seat cowl by fitting it into the right-hand side slot in the chassis (the indications DX for right-hand side and SX for the left-hand side are on the inner part of every item to be assembled).
- 4 • Fit the left-hand side (SX), by hooking it to the previously assembled right-hand side, paying attention to the respective hooks and holes on the chassis.
- 5 • Tighten the unit using the 3 screws provided.
- 6 • Fit the tail light to the trunk support.
- 7 • Pre-assemble the trunk support, by fitting the 2 U-shaped pipes in their housings, as shown in the figure.
- 8 • Tighten the 2 pipes using the 4 screws provided.
- 9 • Assemble the trunk support to the seat cowl, by fitting the 2 tabs.
- 10 • Insert the saddlebag support into the lower part of trunk support as shown in the figure. Make sure that the pipes and central bushing are correctly and fully inserted.
- 11 • Use the central screw to tighten the assembled unit.
- 12 • Tighten the 4 side screws (2 per side).
- 13 • Place the trunk on its support (with the buckle facing outwards) and fasten it from the inside with the plastic screw.
- 14 • Complete the assembly of the saddlebags by pressing down the corner guards and inserting the buckles until they snap into place. Assemble the saddlebags by fitting them into the side guides, until they snap into position.
- 15 • Push on the fuel tank cap.
- 16 • Insert the dashboard tab into the upper part of the front plate, and then rotate it and press to complete the installation.
- 17 • Insert the front plate into the front fork housing.
- 18 • Push down until it snaps into place.
- 19 • Fasten the front plate with the screw provided.
- 20 • Apply the mirror sticker included in the sticker bag.
- 21 • Apply the headlight glass. To make things easier, we recommend engaging the lower part first.
- 22 • Insert the handlebar.
- 23 • Connect the plug of the accelerator knob to the plug coming out from the tank.
- 24 • Insert the plugs into the tank.
- 25 • Apply the handlebar plate.
- 26 • Fasten the handlebar plate using the two screws provided.
- 27 • Insert the windscreen by fitting the 3 pins.
- 28 • Tighten using the 3 screws provided.

### STABILISER WHEELS

IMPORTANT! DO NOT USE THE SECOND GEAR WITH STABILISER WHEELS INSTALLED. TIPPING HAZARDS ON CURVES.

- 29 • Use the tool provided to loosen the nuts of the rear wheel axle from both sides;
- 30 • Remove the spacers;
- 31 • Put the stabiliser wheels in place;
- 32 • Apply the washers, and then the nuts;
- 33 • Tighten again. Warning! Remember to put the spacers back on when you remove the stabiliser wheels.

### STARTING THE VEHICLE

- 34 • Connect the plug of the battery with the plug of the electrical system.
- 35 • Reposition the saddle by inserting it under the

tank. If necessary, lift the tank slightly, as shown in the figure. Turn the red lock on the saddle, as shown in box B of figure 36. Important! Always lock the saddle in place by turning the lock. The vehicle is ready for use.

- IMPORTANT: Charge the battery before you use the vehicle for the first time (see IMPORTANT INFORMATION).
- 36 • Unlock the saddle by turning the red lock on the saddle to the position shown in box A.

### FEATURES AND USE OF THE VEHICLE

- 37 • A-Accelerator Knob: to start the bike, turn the knob downwards, as shown by the arrow in the figure.  
B-Horn: Hold down the button to sound the horn.
- 38 • Speed selection button: the bike is set by default to travel in first gear (lower speed). To use the second gear (higher speed), press the button shown in the figure. NOTE: to open and remove the saddle to access the button, which is under the tank.
- 39 • Brake pedal: to activate the brake, turn the accelerator knob upwards and press the brake pedal with your foot.
- 40 • Stand: to be used only when the bike is not provided with stabiliser wheels.

### REPLACING THE BATTERY

WARNING: THE BATTERY DRAWINGS ARE MERELY INDICATIVE. YOUR BATTERY MAY BE DIFFERENT FROM THE MODEL IN THE FIGURE. THIS DOES NOT CHANGE THE ILLUSTRATED REPLACEMENT AND CHARGING SEQUENCES.

- 41 • Open the saddle, as previously described.
- 42 • Disconnect the screws of the battery holder. Remove the battery holder.
- 43 • Disconnect the plug of the battery from that of the electrical system, by pressing the plugs on the sides.
  - Remove the battery and replace it with a new one. Reposition the battery holder and tighten the screws again. Connect the plugs, reposition the saddle and fasten it.

### CHARGING THE BATTERY

WARNING: BATTERY CHARGING AND ANY INTERVENTION ON THE ELECTRICAL SYSTEM MUST BE CARRIED OUT BY AN ADULT. THE BATTERY CAN BE CHARGED EVEN WITHOUT REMOVING IT FROM THE TOY.

- 44 • Open the saddle, as previously described.
- 45 • Disconnect plug A of the electrical system from plug B, by pressing on the sides.
- 46 • Insert the battery charger plug into a socket following the instructions. Connect plug B to plug C of the battery charger.
- 47 • Once charged, disconnect the battery charger from the socket and then disconnect plug C from plug B.
- 48 • Fully insert plug B into plug A, until they click into position.
- 49 • Always remember to close and to fasten the saddle when you have finished.

## FRANÇAIS

**PEG PEREGO® vous remercie d'avoir choisi ce produit. Depuis plus de 60 ans, PEG PEREGO accompagne les promenades des enfants. Dès leur naissance, avec les landaus puis avec les poussettes et plus tard, avec les jouets à pédales et à batterie.**

**Découvrez sur notre site la gamme complète des produits, les nouveautés et d'autres renseignements sur le monde Peg Perego.**

[www.pegperego.com](http://www.pegperego.com)

**Peg Perego S.p.A.** est une entreprise disposant d'un système de management de la qualité certifié conforme à la norme ISO 9001 par **TÜV Italia Srl**. Cette certification garantit aux clients et aux consommateurs une transparence et une confiance en l'entreprise et son mode de fonctionnement.

### RECOMMANDATIONS IMPORTANTES

Lisez attentivement ce manuel d'instructions pour vous familiariser avec le modèle et apprendre à votre enfant à le conduire de façon correcte, amusante et en toute sécurité. Conserver ensuite ce manuel pour pouvoir vous y référer à l'avenir.

Si le produit est confié à des tiers, assurez-vous qu'il soit accompagné du manuel d'instructions.

Avant d'utiliser le véhicule pour la première fois, mettez en charge la batterie pendant 18 heures. Ne pas appliquer cette règle pourrait être à l'origine de dommages irréversibles à la batterie.

- **Âge 3+**
- **Poids maximal autorisé 30 kg**

- Véhicule à 1 place
- 1 Batterie rechargeable de 12V 8Ah scellée au plomb
- 1 roue motrice
- 2 moteurs de 165 W
- Vitesse en première 3,8 km/h
- Vitesse en seconde 7,6 km/h

Ne pas dépasser le poids maximal autorisé de 30 kg. Cette limite s'applique aussi bien aux conducteurs qu'à l'éventuel chargement.

Peg Perego se réserve le droit d'apporter, à tout moment, des modifications aux modèles et aux données figurant dans ce livret, pour des raisons de caractère technique ou de management.

## DECLARATION DE CONFORMITE

Produit marqué CE, conçu et homologué conformément aux directives communautaires applicables, destiné aux marchés et pays de transposition de ces normes.

**DENOMINATION DU PRODUIT**  
Ducati ENDURO

**CODE D'IDENTIFICATION DU PRODUIT**  
IGMC0023

### REFERENCES NORMATIVES (origine)

Directive on the safety of toys 2009/48/EC  
Standard EN 71-1 + EN 71-2  
Standard EN 71-3  
Standard EN 62115

Directive on the electromagnetic compatibility 1999/5/CE or RED 2014/53/UE  
Standard EN 55014  
Standard EN 55022  
Standard EN 61000

Directive on WEEE - RAEE 2003/108/EC  
Directive on batteries and accumulator 2008/103/EC

Directive on RoHS 2011/65/UE - EN 50581:2012  
Reg. (CE) n.1907/2006 (Reach) allegato XVII-51 &52 phthalates in toys

Ce produit n'est pas conforme aux normes de circulation routière et, par conséquent, ne doit pas circuler sur les voies publiques.

### DECLARATION DE CONFORMITE

Peg Perego S.p.A. déclare sous son entière responsabilité que l'article ci-dessus référencé a été soumis à des essais internes et a été homologué auprès de laboratoires externes et indépendants, conformément aux normes en vigueur.

**DATE ET LIEU DE DELIVRANCE**  
Italie - 30.03.2018

Peg Perego S.p.A.  
via A. De Gasperi, 50  
20862 Arcore (MB) - ITALIA

## NORMES DE SECURITE

Nos jouets sont conformes aux normes de sécurité européennes sur les jouets (conditions essentielles de sécurité prévues par le Conseil de l'EEC) et par l'« U.S. Consumer Toy Safety Specification ». Ils sont par ailleurs certifiés par des organismes agréés en matière de sécurité des jouets, conformément à la directive 2009/48/CE. Ces produits ne sont pas conformes aux normes de circulation routière et, par conséquent, ne doivent pas circuler sur les voies publiques.

- **ATTENTION.** Ce jouet ne convient pas aux enfants de moins de 3 ans en raison de sa vitesse maximale.
- **ATTENTION !** Ne convient pas aux enfants de moins de 36 mois. De petites pièces peuvent être avalées ou inhalées et provoquer un étouffement.
- **ATTENTION !** NE JAMAIS UTILISER le jouet sur la voie publique.
- **ATTENTION !** L'utilisation du véhicule sur routes publiques ou à proximité de cours d'eau ou de piscines ou en espaces confinés peut entraîner un risque de lésion pour les utilisateurs et/ou les tierces parties. La surveillance d'un adulte est toujours nécessaire.
- Les enfants doivent toujours porter des chaussures lorsqu'ils jouent avec le véhicule.
- Quand le véhicule est en fonction, veillez à ce que les enfants ne mettent pas les mains, les pieds ou autres parties du corps, ni des vêtements ou autres objets près des parties en mouvement.
- Ne jamais mouiller les composants du véhicule tels que moteurs, circuits, boutons, etc.
- Ne jamais utiliser d'essence ou autres substances inflammables à proximité du véhicule.
- Si le véhicule n'appartient pas à la catégorie des véhicules à deux places, il devra impérativement n'être utilisé que par un seul enfant.

### DIRECTIVE RAEE (UE seulement)

- A la fin de sa vie, ce produit constitue un déchet classé RAEE et, par conséquent, ne doit pas être

éliminé comme déchet urbain mais doit faire l'objet du tri sélectif des déchets;

- Déposer le déchet dans les conteneurs écologiques des déchetteries prévus à cet effet;
- Si les produits ne sont pas éliminés comme il se doit, la présence de substances dangereuses dans les composants électriques de ce produit en fait une source potentielle de danger pour la santé et l'environnement;
- La poubelle barrée indique que le produit doit faire l'objet du tri sélectif des déchets.



### ELIMINATION DE LA BATTERIE

- Contribuez à la sauvegarde de l'environnement.
- Ne pas jeter la batterie usée parmi les ordures ménagères.
- Vous pouvez la confier à un centre de collecte des batteries usées ou de traitement des déchets spéciaux; renseignez-vous auprès de votre mairie.



## RECOMMANDATIONS CONCERNANT LA BATTERIE

La mise en charge de la batterie doit être faite et surveillée exclusivement par un adulte.  
Ne pas laisser les enfants jouer avec la batterie.

### MISE EN CHARGE DE LA BATTERIE

- Charger la batterie en suivant les instructions jointes au chargeur de batterie et, quoi qu'il en soit, ne pas dépasser 24 heures de mise en charge.
- Mettre la batterie en charge dès que le véhicule perd de la vitesse, vous éviterez tout dommage.
- Si le véhicule n'est pas utilisé pendant longtemps, n'oubliez pas de mettre la batterie en charge puis de la conserver débranchée du secteur; répéter cette opération au moins tous les trois mois.
- La batterie ne doit pas être chargée renversée.
- Ne pas oublier la batterie en charge! Contrôlez-la de temps en temps.
- Utilisez uniquement le chargeur de batterie fourni et la batterie originale PEG PEREGO.
- La batterie est scellée et ne nécessite aucun entretien.
- Ne pas retirer le chargeur de batterie de la prise de courant en tirant sur le câble.
- Ne pas déplacer le jouet en tirant sur le câble du chargeur de batterie.
- Ne pas couvrir le câble du chargeur de batterie car il pourrait surchauffer.
- Ne pas poser le câble et/ou la batterie sur des surfaces chaudes.
- Faire attention à la façon et le lieu où le câble est enroulé, pour éviter de l'abîmer ou d'altérer son fonctionnement.

### ATTENTION!

- LA BATTERIE CONTIENT DES SUBSTANCES TOXIQUES CORROSIVES.  
NE PAS L'OUVRIR NI LA MANIPULER.
- La batterie contient des électrolytes à base acide.
- Evitez tout contact direct entre les cosses de la batterie, évitez les chocs: risque d'explosion et/ou d'incendie.
- Pendant son chargement la batterie produit du gaz. Mettre la batterie en charge dans un endroit bien aéré, loin de toute source de chaleur et des matières inflammables.
- Retirer la batterie déchargée du véhicule.
- Il est déconseillé de poser la batterie sur des vêtements, cela risquerait de les abîmer.
- Utiliser uniquement des batteries ou des accumulateurs du type conseillé.

### EN CAS DE FUITE

Protégez vos yeux ; éviter tout contact direct avec l'électrolyte : protégez vos mains.  
Mettre la batterie dans un sac en plastique et suivre les instructions concernant l'élimination de la batterie.

### EN CAS DE CONTACT DE LA PEAU OU DES YEUX AVEC L' ELECTROLYTE

Rincer abondamment la partie touchée sous l'eau courante.  
Consulter immédiatement un médecin.

### EN CAS D'INGESTION D'ELECTROLYTE

Se rincer la bouche et cracher.  
Consulter immédiatement un médecin.

## ENTRETIEN ET SOIN DU VEHICULE

- Éviter de démonter ou de tenter de réparer le véhicule de votre propre initiative. Contactez un centre d'assistance agréé Peg Perego.
- Il est déconseillé de laisser le jouet dans des lieux où la température est inférieure à 0° C. S'il est utilisé alors que sa température ne dépasse pas 0° C, les moteurs et les batteries pourraient subir des dommages irréversibles.
- Contrôler régulièrement l'état du véhicule, en particulier le circuit électrique, le branchement des fiches, les cosses de protection et le chargeur de batterie. Au cas où vous relèveriez des anomalies, n'utilisez ni le véhicule électrique ni le chargeur de batterie.
- Lors de l'entretien, de la manutention ou de toute intervention sur le jouet, le chargeur de batterie de l'objet doit être débranché.
- Pour les réparations, n'utilisez que des pièces de rechange originales PEG PEREGO.
- PEG PEREGO décline toute responsabilité en cas d'intervention technique sur le circuit électrique par un tiers non agréé.
- Ne pas laisser les batteries ou le véhicule à proximité de sources de chaleur telles que poêles, cheminées, etc.
- Protéger le véhicule contre l'eau, la pluie, la neige etc.; l'utiliser sur du sable ou de la boue pourrait endommager les boutons, les moteurs et les réducteurs.
- Graisser périodiquement (avec une huile légère) les parties mobiles telles que coussinets, volant, etc.
- Les surfaces du véhicule peuvent être nettoyées avec un chiffon humide et, si nécessaire, avec des produits d'entretien ordinaires non abrasifs.
- Les opérations de nettoyage doivent être effectuées uniquement par un adulte.
- Ne jamais démonter les mécanismes ou les moteurs du véhicule sans l'autorisation de PEG PEREGO.

## REGLES POUR UNE CONDUITE EN TOUTE SECURITE

Pour la sécurité de l'enfant: avant de mettre en marche le véhicule, lire et suivre attentivement les instructions suivantes:

- apprenez à l'enfant à utiliser correctement le véhicule pour garantir une conduite amusante en toute sécurité.
- l'usage du jouet requérant une grande habileté, il doit être utilisé avec prudence de façon à éviter des chutes ou des collisions pouvant causer des lésions à l'utilisateur ou à des tiers.
- avant de démarrer, vérifier qu'il n'y ait pas d'obstacle et que personne ne se trouve sur le parcours.
- conduire avec les mains sur le guidon/volant et toujours regarder la route.
- freiner à temps pour éviter les chocs.

### ATTENTION!

L'article est doté d'un système de frein nécessitant une explication adaptée à l'enfant de la part d'un adulte.

### SECONDE (s'il y a lieu)

Au début, il est conseillé d'utiliser la première vitesse. Avant de passer la seconde, s'assurer que l'enfant a bien appris à utiliser le guidon/volant, la première vitesse, le frein, et qu'il s'est familiarisé avec le véhicule. ATTENTION: IL EST DÉCONSEILLÉ D'UTILISER LA SECONDE VITESSE AVEC LES ROUES STABILISATRICES MONTÉES POUR NE PAS RISQUER LE RENVERSERMENT DE L'ENGIN DANS LES VIRAGES.

### ATTENTION!

- Contrôler si toutes les plaques/écrous de fixation des roues sont bien serrés.
- Si le véhicule fonctionne en surcharge, comme sur du sable, de la boue ou des terrains très irréguliers, l'interrupteur de surcharge coupera aussitôt la puissance. La distribution de puissance reprendra après quelques secondes.

DIVERTISSEMENT SANS INTERRUPTION: prévoyez une batterie de rechange chargée et prête à l'emploi.

## DES PROBLEMES?

### LE VEHICULE NE FONCTIONNE PAS?

- Vérifiez si la batterie est branchée sur le circuit électrique.
- Contrôlez le fonctionnement du bouton de l'accélérateur et, s'il y a lieu, remplacez-le.

### LE VEHICULE MANQUE DE PUISSANCE?

- Chargez les batteries. Si le problème persiste après le chargement, faire contrôler les batteries et le chargeur de batterie auprès d'un centre d'assistance.

## SERVICE D'ASSISTANCE

PEG PEREGO offre un service d'assistance après-vente, directement ou par le biais de centres d'assistance agréés, pour toute réparation, remplacement et achat de pièces de rechange originales.

Pour contacter un centre d'assistance, visitez notre site <http://www.pegperego.com>

Pour toute communication, avoir à disposition le numéro de série de l'article. Pour trouver le numéro de série, consulter la page consacrée aux pièces de rechange.

## GARANTIE

Nos véhicules sont garantis pendant une période de 24 mois à compter de la date d'achat (le ticket de caisse faisant foi) contre vice ou défaut de fabrication, à l'exception de la batterie et du chargeur (se reporter aux instructions d'utilisation détaillées dans cette notice).

La garantie s'applique dans le cadre d'une utilisation normale du véhicule, le fabricant se réservant le droit d'expertiser les pièces.

Le fabricant ne saurait en aucune manière être tenu responsable en cas:

- de non respect des recommandations de ce manuel d'utilisation.
- de mauvaise utilisation du véhicule ou d'endommagements accidentels.
- de modifications techniques du véhicule qui pourraient endommager le véhicule et entraîner de graves dangers pour la sécurité de l'enfant.
- d'usure normale des pièces (exemples: roues).

**Conserver cette notice d'utilisation durant toute la durée de vie du véhicule.**

## INSTRUCTIONS POUR LE MONTAGE

### ATTENTION!

LE MONTAGE DOIT ETRE EFFECTUE UNIQUEMENT PAR UN ADULTE. DEBALLEZ LE VEHICULE AVEC PRECAUTION. TOUTES LES VIS ET LES PETITES PIECES SONT DANS UN SACHET DANS L'EMBALLAGE. IL SE POURRAIT QUE LA BATTERIE SOIT DEJA MONTÉE SUR LE VEHICULE.

Ne pas utiliser le produit s'il est endommagé à l'ouverture de l'emballage, contacter le service après-vente ou téléphoner au centre d'assistance. Tenir les enfants à l'écart lors de l'opération de montage, car il existe des risques liés aux petites pièces (risque d'ingestion) et aux sachets en plastique qui les contiennent (risque d'étouffement). Pour le montage du jeu, se munir de tournevis plats et cruciformes, d'un marteau et d'une pince.

### MONTAGE

- 1 • Retirer la moto de son emballage et abaisser la béquille pour faciliter les opérations de montage.
- 2 • Appliquer les deux extrémités des pots d'échappement au moyen d'une pression.
- 3 • Retirer la selle. Insérer la partie droite DX du capot de selle en l'emboitant dans l'encoche latérale droite du cadre (l'indication droite DX et gauche SX est située à l'intérieur de chaque pièce à assembler).
- 4 • Insérer la partie gauche (SX) en l'emboitant, et l'accrocher à la partie droite précédemment montée, en faisant coïncider les crochets et les trous respectifs présents sur le cadre.
- 5 • Visser l'ensemble avec les 3 vis fournies.
- 6 • Monter le feu arrière au support de top case.
- 7 • Procéder au pré-montage du support de top case en emboitant les 2 tubes en "U" dans les emplacements prévus, comme indiqué sur l'illustration.
- 8 • Visser les 2 tubes à l'aide des 4 vis fournies.
- 9 • Monter le support du top case sur le capot de selle, en y accrochant les 2 dents.
- 10 • Enfiler le porte-bagages dans la partie inférieure du support de top case, comme indiqué sur l'illustration, en veillant à ce que les tubes et la douille centrale soient bien correctement emboîtés.
- 11 • Visser le groupe à peine assemblé avec la vis centrale.
- 12 • Continuer en y vissant 4 vis latérales (2 par côté).
- 13 • Poser le top case sur son support (avec la sangle d'ouverture tournée vers l'extérieur) et le fixer de l'intérieur avec la vis en plastique.
- 14 • Compléter le montage des sacs latéraux en enfilant les cornières au moyen d'une pression et en insérant les sangles de fermeture jusqu'à entendre un clic. Monter les sacs en les emboitant sur les guidons latéraux, jusqu'au clic.
- 15 • Appliquer le bouchon du réservoir par une pression.
- 16 • Enfiler la languette du tableau de bord dans la partie haute du cache, puis le tourner et appuyer pour terminer l'assemblage.
- 17 • Enfiler le cache dans les emplacements de la fourche avant.
- 18 • Appuyer fermement jusqu'au clic.
- 19 • Fixer le cache avec la vis fournie.
- 20 • Appliquer le miroir adhésif qui se trouve dans l'emballage des autocollants.
- 21 • Appliquer le verre du feu avant. Pour faciliter l'opération, nous conseillons le montage de la partie inférieure en premier.
- 22 • Insérer le guidon.
- 23 • Brancher la fiche de la poignée de gaz à la fiche sortant du réservoir.
- 24 • Insérer les fiches dans le réservoir.
- 25 • Ajouter la potence du guidon.
- 26 • Fixer la potence du guidon avec les deux vis fournies.
- 27 • Insérer le pare-brise en emboitant les 3 tourillons.
- 28 • Le visser avec les 3 vis fournies.

### ROUES DE STABILISATION

ATTENTION ! NE PAS UTILISER LA DEUXIÈME VITESSE LORSQUE LES ROUES STABILISATRICES SONT MONTÉES. RISQUE DE CHUTE DANS LES VIRAGES.

- 29 • À l'aide de l'outil fourni, dévisser les cubes de l'axe de la roue arrière des deux côtés ;
- 30 • Retirer les entretoises ;
- 31 • Positionner les roues stabilisatrices ;
- 32 • Placer les rondelles, puis les écrous ;
- 33 • Revisser. Attention : en retirant les roues

stabilisatrices, penser à remettre les entretoises.

### MISE EN MARCHÉ DU VÉHICULE

- 34 • Brancher la fiche de la batterie à celle de l'installation électrique.
- 35 • Repositionner la selle en la plaçant sous le réservoir. S'il le faut, soulever légèrement le réservoir comme indiqué sur l'illustration. Tourner le verrou rouge sur la selle comme indiqué é dans la case B de l'illustration 36. Attention : toujours fixer la selle avec le verrou. Le véhicule est prêt à l'emploi.
- REMARQUE IMPORTANTE : Avant d'utiliser le véhicule pour la première fois, recharger la batterie (voir chapitre informations importantes).
- 36 • Débloquer la selle en tournant le verrou rouge sur la selle à la position indiquée à la case A.

### CARACTÉRISTIQUES ET UTILISATION DU VÉHICULE

- 37 • A – Poignée d'accélérateur : pour actionner la moto, tourner la poignée vers le bas comme indiqué par la flèche sur l'illustration.  
B – Klaxon : pour actionner le klaxon, appuyer sur le bouton.
- 38 • Bouton Sélecteur de Vitesse : la moto, au départ de l'usine, est destinée à rouler en première vitesse (vitesse la plus basse). Pour pouvoir utiliser la deuxième vitesse (vitesse plus élevée), appuyer sur le bouton indiqué sur l'illustration. Note : pour accéder au bouton, soulever et retirer la selle ; le bouton se trouve sous le réservoir.
- 39 • Pédale Frein : pour freiner, tourner la poignée de gaz vers le haut et appuyer sur la pédale de frein avec le pied.
- 40 • Béquille : à utiliser lorsque la moto est dépourvue de roues stabilisatrices.

### REPLACEMENT DE LA BATTERIE

ATTENTION : LES DESSINS DES BATTERIES SONT DONNÉS À TITRE PUREMENT INDICATIF. LA BATTERIE EN VOTRE POSSESSION POURRAIT DIFFÉRER DU MODÈLE REPRÉSENTÉ. LES SÉQUENCES DE REMPLACEMENT ET DE CHARGE REPRÉSENTÉES RESTENT NÉANMOINS VALABLES.

- 41 • Soulever la selle, comme décrit précédemment.
- 42 • Dévisser les vis du dispositif de blocage de la batterie. Retirer le dispositif de blocage de la batterie.
- 43 • Débrancher la fiche de la batterie de celle de l'installation électrique en appuyant sur les côtés des fiches.
- Extraire la batterie et la remplacer avec la nouvelle. Remettre en place le dispositif de blocage de la batterie et revisser les vis. Brancher les fiches, repositionner et fixer la selle.

### CHARGE DE LA BATTERIE

ATTENTION : LA CHARGE DE LA BATTERIE ET TOUTE INTERVENTION SUR L'INSTALLATION ÉLECTRIQUE DOIVENT ÊTRE EFFECTUÉES PAR UN ADULTE.

LA BATTERIE PEUT AUSSI ÊTRE CHARGÉE SANS LA RETIRER DU JOUET.

- 44 • Soulever la selle, comme décrit précédemment.
- 45 • Débrancher la fiche A de l'installation électrique de la fiche B de la batterie en appuyant sur les côtés.
- 46 • Insérer la fiche du chargeur de batterie à une prise domestique en suivant les instructions ci-jointes. Relier la fiche B à la fiche C du chargeur de batterie.
- 47 • En fin de charge, retirer le chargeur de batterie de la prise domestique, puis retirer la fiche C de la fiche B.
- 48 • Bien insérer la fiche B dans la fiche A, jusqu'au clic.
- 49 • À la fin des opérations, ne jamais oublier de verrouiller et de fixer la selle.

# DEUTSCH

**PEG PEREGO® bedankt sich für den Kauf dieses Produktes. Seit über 60 Jahren führt PEG PEREGO die Kinder spazieren. Als Neugeborene im Kinderwagen, dann im Kindersportwagen und später mit den Tret- und Batterie-Spielfahrzeugen.**

**Entdecken Sie die komplette Produktreihe, die Neuheiten und weitere Informationen über die Welt von Peg Perego auf unserer Webseite**

[www.pegperego.com](http://www.pegperego.com)

**Peg Perego S.p.A.** ist ein Unternehmen mit einem von **TÜV Italia Srl** nach der ISO-Norm 9001 zertifizierten Qualitätsmanagementsystem. Die Zertifizierung gewährleistet Kunden und Verbrauchern Transparenz und Vertrauen hinsichtlich der Arbeitsweise des Unternehmens.

## WICHTIGE INFORMATIONEN

Bitte lesen Sie aufmerksam die Bedienungsanleitung durch, um sich mit dem Gebrauch des Modells vertraut zu machen und um Ihrem Kind den richtigen, sicheren und unterhaltsamen Umgang damit zeigen zu können. Bitte bewahren Sie das Handbuch auch für spätere Hinweise auf.

Stellen Sie bei einer Überlassung des Produkts an eine dritte Partei sicher, dass die Betriebsanleitung bei dem Produkt bleibt und mit ihm übergeben wird.

Vor dem ersten Gebrauch des Fahrzeuges die Batterien 18 Stunden lang laden. Bei Unterlassung dieser Maßnahme kann die Batterie definitiv beschädigt werden.

- **Alter 3+**
- **Zulässiges Gesamtgewicht 30 kg**
- Fahrzeug mit 1 Sitz
- 1 wiederaufladbare Batterie 12V 8Ah mit Siegelplombe
- 1 Antriebsrad
- 2 Motoren mit 165 W
- Geschwindigkeit im 1. Gang 3,8 km/h
- Geschwindigkeit im 2. Gang 7,6 km/h

Das zulässige Gesamtgewicht von 30 kg darf nicht überschritten werden. Dieses Gewicht schließt sowohl die Fahrgäste, als auch eine etwaige Ladung mit ein.

Peg Perego behält sich das Recht vor, zu jedem beliebigen Zeitpunkt und aus technischen oder betrieblichen Gründen Abänderungen an den in dieser Ausgabe aufgeführten Modellen und technischen Daten vorzunehmen.

## KONFORMITÄTSERKLÄRUNG

Das Produkt trägt eine CE-Plakette, wurde unter Berücksichtigung der anwendbaren europäischen Normen entworfen und gebaut und ist für die Märkte derjenigen Länder bestimmt, die diesen Normen unterliegen.

**PRODUKTBEZEICHNUNG**  
Ducati ENDURO

**IDENTIFIKATIONSKODE DES PRODUKTES**  
IGMC0023

**HINWEISE AUF GESETZLICHE BESTIMMUNGEN (Herkunft)**

Directive on the safety of toys 2009/48/EC  
Standard EN 71-1 + EN 71-2  
Standard EN 71-3  
Standard EN 62115

Directive on the electromagnetic compatibility 1999/5/CE or RED 2014/53/UE  
Standard EN 55014  
Standard EN 55022  
Standard EN 61000

Directive on WEEE - RAEE 2003/108/EC  
Directive on batteries and accumulator 2008/103/EC

Directive on RoHS 2011/65/UE - EN 50581:2012  
Reg. (CE) n.1907/2006 (Reach) allegato XVII-51 &52 phthalates in toys

Das Fahrzeug stimmt nicht mit den Richtlinien der Straßenverkehrsordnung überein und darf demnach nicht auf öffentlichen Straßen gefahren werden.

## KONFORMITÄTSERKLÄRUNG

Peg Perego S.p.A. erklärt auf eigene Verantwortung, dass der beschriebene Artikel internen Prüfungen unterzogen und gemäß der gültigen Bestimmungen von externen und unabhängigen Labors zugelassen wurde.

**DATUM UND ORT DER AUSSTELLUNG**  
Italien - 30. 03. 2018

Peg Perego S.p.A.  
Via A. De Gasperi, 50  
20862 Arcore (MB) - ITALIA

## SICHERHEITSBESTIMMUNGEN

Unsere Spielwaren entsprechen den vorgesehenen Sicherheits-Erfordernissen für Spielzeug, die vom Rat der Europäischen Wirtschaftsgemeinschaft und von der „U.S. Consumer Toy Safety Specification“ festgelegt wurden. Darüber hinaus sind sie von zugelassenen Stellen für die Sicherheit von Spielzeug nach der EU-Richtlinie 2009/48/EG zertifiziert. Sie stimmen nicht mit den Richtlinien der Straßenverkehrsordnung überein und dürfen demnach nicht auf öffentlichen Straßen benutzt werden.

- **ACHTUNG.** Dieses Spielzeug ist aufgrund seiner Höchstgeschwindigkeit nicht für Kinder unter 3 Jahren geeignet.
- **ACHTUNG!** Nicht für Kinder unter 3 Jahren geeignet. Kleinteile können verschluckt oder eingeatmet werden und so zu Erstickung führen.
- **ACHTUNG!** Dieses Spielzeug NIEMALS auf öffentlichen Straßen verwenden.
- **ACHTUNG!** Die Verwendung des Fahrzeuges auf öffentlichen Straßen oder neben offenen Gewässern, Poolanlagen oder in begrenzten Räumen kann zu Unfällen und in der Folge zu Verletzungen Ihres Kindes und/oder Dritter führen. Die Aufsicht eines Erwachsenen ist stets notwendig.
- Die Kinder müssen während der Benutzung des Fahrzeuges immer Schuhe tragen.
- Beim Betrieb des Fahrzeuges darauf achten, dass die Kinder weder Hände, Füße und andere Körperteile, noch Kleidungsstücke oder andere Gegenstände in die Nähe der sich bewegenden Teile bringen.
- Fahrzeugteile wie den Motor, die elektrische Anlage, die Tasten usw. nie mit Wasser in Berührung bringen.
- Benzin oder andere entflammare Stoffe nicht in der Nähe des Fahrzeuges benutzen.
- Das Kinderfahrzeug ist nur für die Benutzung durch ein Kind ausgelegt, sofern es nicht unter die Kategorie der zweisitzigen Fahrzeuge fällt.

## BESTIMMUNGEN RAEE (nur EU)

- Dieses Produkt wird am Ende seiner Lebensdauer als RAEE - Elektronikschrott - klassifiziert und muss demnach gemäß der vorgesehenen Mülltrennungsbestimmungen entsorgt werden;
- Das zu entsorgende Produkt bei den dafür vorgesehenen Sammelstellen abliefern;
- Die in den elektrischen Komponenten dieses Produktes enthaltenen gefährlichen Substanzen stellen eine potenzielle Gefahr für die Gesundheit des Menschen und die Umwelt dar, sofern diese Produkte nicht vorschriftsmäßig entsorgt werden;
- Die durchgestrichene Tonne weist darauf hin, dass das Produkt der Mülltrennung unterliegt.



## ENTSORGUNG DER BATTERIE

- Leisten Sie Ihren Beitrag zum Umweltschutz.
- Die gebrauchte Batterie nicht mit dem Hausmüll entsorgen.
- Sie können dieses Produkt an einem geeigneten Sammelplatz für gebrauchte Batterien oder für Problemüll anliefern, Informieren Sie sich bei Ihrer Gemeinde.



## HINWEISE ZUR BATTERIE

Das Laden der Batterie darf nur von Erwachsenen ausgeführt und überwacht werden. Kinder nicht mit den Batterien spielen lassen.

## LADEN DER BATTERIE

- Die Batterie nicht länger als 24 Stunden laden und sich dabei an die Anweisungen halten, die dem Ladegerät beigelegt sind.
- Die Batterie rechtzeitig laden, sobald das Fahrzeug an Geschwindigkeit verliert. Auf diese Weise verhindern Sie Schäden.
- Sollte das Fahrzeug längere Zeit unbenutzt bleiben, vergessen Sie nicht, die Batterie zu laden und sie aus dem Fahrzeug zu nehmen; das Neuladen mindestens alle drei Monate wiederholen.
- Die Batterie nicht umgedreht laden.
- Die Batterie nicht im Ladegerät vergessen! Regelmäßig kontrollieren.
- Nur das mitgelieferte Ladegerät und die Original-PEG PEREGO-Batterien verwenden.
- Die Batterie ist versiegelt und erfordert keine Wartung.
- Den Stecker des Ladegeräts niemals am Kabel aus der Steckdose ziehen.
- Beim Bewegen des Spielzeugs niemals am Kabel des Ladegeräts ziehen.
- Das Kabel des Ladegeräts niemals abdecken, da dies zu einer Überwärmung führen könnte.
- Das Kabel und/oder die Batterie niemals auf eine heiße Oberfläche legen/stellen.
- Achten Sie beim Aufwickeln des Kabels darauf, dass es nicht beschädigt oder seine Funktionalität beeinträchtigt wird.

## ACHTUNG

- **DIE BATTERIE ENTHÄLT KORROSIVE UND GIFTIGE STOFFE. NICHT BESCHÄDIGEN.**
- Die Batterie enthält außerdem Elektrolyte auf Säurebasis.
- Keinen direkten Kontakt zwischen den Batterieenden verursachen und starke Stöße vermeiden: Explosions- und Brandgefahr.
- Während des Ladens erzeugt die Batterie Gas. Das Laden daher in gut gelüfteten Räumen vornehmen. Nicht in die Nähe von Wärmequellen und entflammaren Materialien bringen.
- Die leere Batterie ist aus dem Fahrzeug zu nehmen.
- Die Batterien sollten mit der Kleidung nicht in Berührung kommen; sie könnte beschädigt werden.
- Verwenden Sie ausschließlich empfohlene Batterien oder Akkus.

## UNDICHT E BATTERIEN

Schützen Sie Ihre Augen; vermeiden Sie jeden direkten Kontakt mit dem Elektrolyt: Schützen Sie Ihre Hände. Geben Sie die Batterie in eine

Plastiktüte und entsorgen Sie die Batterie vorschriftsmäßig.

### IM FALLE EINER BERÜHRUNG DER HAUT ODER DER AUGEN MIT DEM ELEKTROLYT

Die betreffenden Bereiche mit reichlich fließendem Wasser waschen. Sofort den Arzt aufsuchen.

### VERSCHLUCKEN DES ELEKTROLYTS

Den Mund ausspülen und ausspucken. Sofort den Arzt aufsuchen.

## WARTUNG UND PFLEGE DES FAHRZEUGS

- Das Fahrzeug nicht demontieren oder versuchen, es selbst zu reparieren. Wenden Sie sich dazu an einen von Peg Perego autorisierten Kundendienst.
- Das Spielzeug sollte nicht bei Temperaturen unter 0° aufbewahrt werden. Vor dem Gebrauch in eine Umgebungstemperatur von über 0° bringen, sonst könnten irreversible Schäden an Motoren und Batterien entstehen.
- Regelmäßig den Zustand des Fahrzeuges prüfen, vor allem die Elektroanlage, die Steckerverbindungen, die Schutzhauben und die Ladegeräte. Bei festgestellten Schäden dürfen das Elektrofahrzeug und das Ladegerät nicht mehr benutzt werden.
- Zur Durchführung der Reinigung, Wartung oder eines anderen Eingriffs am Spielzeug muss das Ladegerät immer vom Gerät getrennt werden.
- Für Reparaturen nur Original-PEG PEREGO-Ersatzteile verwenden.
- PEG PEREGO übernimmt keine Haftung, wenn die elektrische Anlage verändert worden ist.
- Die Batterien oder das Fahrzeug nicht in der Nähe von Wärmequellen wie Heizkörper, Kamine usw. abstellen.
- Das Fahrzeug vor Wasser, Regen, Schnee usw. schützen; sein Einsatz auf Sand oder Schlamm kann Schäden an den Tasten, dem Motor und dem Getriebe verursachen.
- Regelmäßig die beweglichen Teile wie Lager, Lenkrad usw. mit einem leichten Öl schmieren.
- Die Oberflächen des Fahrzeuges können mit einem feuchten Tuch und, wenn notwendig, mit nicht scheuernden Wasch- oder Spülmitteln gereinigt werden.
- Die Reinigung sollte ausschließlich durch Erwachsene erfolgen.
- Ohne vorherige Genehmigung seitens PEG PEREGO ist das Abmontieren der Fahrzeugmechanismen oder der Motoren untersagt.

## REGELN FÜR EINE SICHERE FAHRT

Für die Sicherheit des Kindes: Bitte lesen und befolgen Sie die nachstehenden Anweisungen, bevor Sie das Fahrzeug benutzen.

- Zeigen Sie Ihrem Kind den korrekten Umgang mit dem Fahrzeug für ein sicheres und unterhaltsames Fahren.
- Das Spielzeug muss umsichtig verwendet werden, da besondere Fähigkeiten erforderlich sind, um Stürze oder Zusammenstöße zu vermeiden, bei denen sich der Nutzer oder Dritte verletzen könnten.
- Sich vor dem Anfahren vergewissern, dass der Bewegungsradius frei von Personen und Gegenständen ist.
- Während der Fahrt die Hände auf dem Lenkrad lassen und immer auf den Fahrweg schauen.
- Rechtzeitig bremsen, um Auffahren zu vermeiden.

### ACHTUNG!

Der Artikel verfügt über ein Bremssystem, dessen Verwendung dem Kind durch einen Erwachsenen genau erklärt werden muss.

### 2. GANG (sofern vorhanden)

Am Anfang ist es ratsam, nur den 1. Gang zu nutzen. Den 2. Gang erst einstellen, wenn das Kind die Fahrt mit dem 1. Gang, den Gebrauch des Lenkrads und der Bremse sicher erlernt und eine gewisse Fahrsicherheit erworben hat.  
**ACHTUNG: ES WIRD EMPFOHLEN, BEI MONTIERTEN STÜTZRÄDERN NICHT BEI HOHER GESCHWINDIGKEIT ZU FAHREN, UM DER GEFAHR DES UMKIPPENS IN DER KURVE VORZUBEUGEN.**

### ACHTUNG!

- Überprüfen, ob sämtliche Nieten/Befestigungsschrauben der Räder richtig festgezogen sind.
- Beim Einsatz des Fahrzeuges unter Überlastbedingungen, z.B. auf weichem Sand, Schlamm oder in holprigem Gelände, schaltet der Überlastschalter sofort die Leistung ab. Die Stromzuführung wird nach einigen Sekunden wieder aufgenommen.

**VERGNÜGEN OHNE UNTERBRECHUNG:** Halten Sie immer einen Satz einsatzbereiter Batterien bereit.

## PROBLEME?

### DAS FAHRZEUG FUNKTIONIERT NICHT?

- Prüfen, ob die Batterie mit der elektrischen Anlage verbunden ist.
- Die Funktionstüchtigkeit der Drucktaste des Gaspedals kontrollieren und diese bei Bedarf ersetzen.

### DAS FAHRZEUG LÄUFT LANGSAM?

- Die Batterien laden. Sollte die Schwierigkeit auch bei aufgeladenen Batterien bestehen, diese und das Ladegerät von einer Kundendienststelle kontrollieren lassen.

## KUNDENDIENST

PEG PEREGO bietet Hilfestellung nach dem Verkauf, direkt oder über das Netz der zugelassenen Kundendienststellen für etwaige Reparaturen oder Ersatzleistungen und die Bereitstellung von Originalersatzteilen an.

Die Kontaktadressen der Kundendienstzentren finden Sie auf unserer Website:  
<http://www.pegperego.com>

Bei Mitteilungen an den Händler müssen Sie die Seriennummer des Artikels angeben. Die Seriennummer finden Sie auf der Seite mit den Angaben zu Ersatzteilen.

## MONTAGEANWEISUNGEN

### ACHTUNG:

DIE MONTAGE DARF NUR VON ERWACHSENEN VORGENOMMEN WERDEN. BEIM AUSPACKEN DES FAHRZEUGES VORSICHT WALTEN LASSEN. ALLE SCHRAUBEN UND KLEINEN TEILE BEFINDEN SICH IN EINEM SÄCKCHEN IN DER VERPACKUNG.  
DIE BATTERIE KÖNNTE BEREITS IN DAS FAHRZEUG EINGESETZT WORDEN SEIN. Verwenden Sie das Spielzeug nicht, wenn es nach dem Öffnen der Verpackung beschädigt erscheint. Wenden Sie sich an Ihren Fachhändler oder kontaktieren Sie den Kundendienst. Achten Sie bei der Montage auf die Anwesenheit von Kindern, da die kleinen Teile (Gefahr des Verschluckens) und die Plastiktüten, in denen sie enthalten sind (Erstickungsgefahr) ein Risiko darstellen. Für die Montage des Spielzeugs werden ein Schlitz- und ein Sternschraubenzieher, ein Hammer und eine Zange benötigt.

## MONTAGE

- 1 • Nehmen Sie das Motorrad aus seiner Verpackung und klappen Sie den Ständer herab, um die Montagearbeiten zu erleichtern.
- 2 • Stecken Sie mit etwas Druck die beiden Endstücke auf die Auspuffrohre.
- 3 • Entfernen Sie den Sattel. Fügen Sie den rechten Teil (DX) der Heckverkleidung in die seitlich rechte Aussparung des Rahmens (die Angaben rechts (DX) und links (SX) sind innen auf jedem zu montierenden Bauteil angegeben).
- 4 • Fügen Sie den linken (SX) Teil ein und verbinden Sie ihn mit dem zuvor montierten rechten Teil. Achten Sie dabei auf die Positionierung der entsprechenden Haken und auf die Löcher am Rahmen.
- 5 • Befestigen Sie die Baugruppe mit den 3 mitgelieferten Schrauben.
- 6 • Befestigen Sie das Rücklicht am Gepäckträger.
- 7 • Bereiten Sie den Gepäckträger für die Montage vor, indem Sie die 2 „U“-förmigen Rohre in ihre Sitze stecken, wie in der Abbildung gezeigt.
- 8 • Befestigen Sie die 2 Rohre mit den 4 mitgelieferten Schrauben.
- 9 • Montieren Sie den Gepäckträger am Heck, so dass die 2 Zähne einhaken.
- 10 • Stecken Sie den Taschenträger von unten in den Gepäckträger, wie in der Abbildung gezeigt. Achten Sie dabei auf den korrekten und kompletten Sitz der Rohre und des zentralen Zylinders.
- 11 • Schrauben Sie die soeben zusammengestellte Baugruppe mit der zentralen Schraube fest.
- 12 • Ziehen Sie dann die 4 seitlichen Schrauben (2 pro Seite) fest.
- 13 • Legen Sie den Gepäckkoffer auf den Träger (mit dem Schloss nach hinten gerichtet) und befestigen ihn im Innenraum mit der Kunststoffschraube.
- 14 • Vervollständigen Sie die Montage der Seitentaschen, indem Sie die Eckstücke unter Druck einführen und die Verriegelungen bis zum Einrasten einstecken. Montieren Sie die Taschen, indem Sie sie an den Führungsschienen bis zum Einrasten einführen.
- 15 • Befestigen Sie mit Druck den Tankverschluss.
- 16 • Führen Sie die Zunge des Armaturenbretts im oberen Bereich der Frontverkleidung ein, drehen Sie sie dann und drücken Sie sie fest, bis sie einrastet.
- 17 • Führen Sie die Frontverkleidung in ihren Sitz an der vorderen Gabel ein.
- 18 • Drücken Sie sie fest, bis sie einrastet.
- 19 • Befestigen Sie die Frontverkleidung mit der mitgelieferten Schraube.
- 20 • Befestigen Sie den spiegelnden Aufkleber, der sich in der Tüte mit den Aufklebern befindet.
- 21 • Befestigen Sie das Glas des vorderen Scheinwerfers. Fügen Sie diesen für eine leichte Montage zuerst im unteren Teil ein und drücken Sie ihn dann fest.
- 22 • Stecken Sie den Lenker auf.
- 23 • Verbinden Sie den Stecker des Handgases mit dem Stecker, der aus dem Tank hervorkommt.
- 24 • Schieben Sie die Stecker in den Tank.
- 25 • Bringen Sie die Lenker-Fixierplatte an.
- 26 • Befestigen Sie die Lenker-Fixierplatte mit den beiden mitgelieferten Schrauben.
- 27 • Bringen Sie die Windschutzscheibe an, indem Sie die 3 Zapfen einstecken.
- 28 • Befestigen Sie sie mit den 3 mitgelieferten Schrauben.

## STÜTZRÄDER

**ACHTUNG! VERWENDEN SIE NIEMALS DIE**

ZWEITE GESCHWINDIGKEITSTUFE, WENN DIE STÜTZRÄDER MONTIERT SIND. ES BESTEHT KIPPGEFAHR IN KURVEN.

- 29 • Lösen Sie mit dem mitgelieferten Werkzeug die Muttern der Hinterachse auf beiden Seiten;
- 30 • Ziehen Sie die Abstandhalter heraus;
- 31 • Bringen Sie die Stützräder an;
- 32 • Stecken Sie die Unterlegscheiben und dann die Muttern auf;
- 33 • Ziehen Sie die Muttern wieder fest. Achtung: denken Sie daran, die Abstandhalter wieder anzubringen, wenn Sie die Stützräder abmontieren.

#### INBETRIEBNAHME DES FAHRZEUGS

- 34 • Verbinden Sie den Batteriestecker mit dem Stecker der elektrischen Anlage.
- 35 • Bringen Sie den Sattel wieder an, indem Sie ihn unter dem Tank einfügen. Heben Sie nötigenfalls den Tank leicht an, wie in der Abbildung gezeigt. Drehen Sie die rote Verriegelung oberhalb des Sattels so, wie in Bild B der Abbildung 36 dargestellt. Achtung: fixieren Sie immer den Sattel mit der Verriegelung. Nun kann das Fahrzeug verwendet werden.  
• **WICHTIGER HINWEIS:** Bevor das Fahrzeug das erste Mal verwendet werden kann, muss die Batterie geladen werden (siehe Kapitel WICHTIGE INFORMATIONEN).
- 36 • Entriegeln Sie den Sattel, indem Sie die rote Verriegelung oberhalb des Sattels in die Position drehen, die im Bild A dargestellt ist.

#### EIGENSCHAFTEN UND VERWENDUNG DES FAHRZEUGS

- 37 • A-Handgas: zum Fahren des Motorrads muss der Handgriff nach unten gedreht werden, wie in der Abbildung mit dem Pfeil dargestellt  
B-Hupe: zum Betätigen der Hupe den Knopf gedrückt halten.
- 38 • Geschwindigkeits-Wahlschalter: das Motorrad ist bei Versand vom Werk auf die erste Geschwindigkeitsstufe (niedrigste Geschwindigkeit) eingestellt. Um die zweite Geschwindigkeitsstufe (höhere Geschwindigkeit) zu wählen, müssen Sie den in der Abbildung gezeigten Schalter umstellen. HINWEIS: Um Zugang zu dem Schalter zu erhalten, müssen Sie den Sattel öffnen und entfernen. Der Schalter befindet sich unter dem Tank.
- 39 • Bremspedal: zum Bremsen des Motorrads das Handgas nach oben drehen und mit dem Fuß das Bremspedal drücken.
- 40 • Ständer: dieser ist notwendig, wenn an dem Motorrad keine Stützräder montiert sind.

#### AUSWECHSELN DER BATTERIE

ACHTUNG: DIE ZEICHNUNGEN DER BATTERIEN SIND NUR BEISPIELE. IHRE BATTERIE KANN SICH VON DEM DARGESTELLTEN MODELL UNTERSCHIEDEN. DAS HAT JEDOCH KEINEN EINFLUSS AUF DIE DARGESTELLTEN AUSTAUSCH- UND LADESEQUENZEN.

- 41 • Öffnen Sie den Sattel wie zuvor beschrieben.
- 42 • Lösen Sie die Schrauben der Batteriehalterung. Nehmen Sie die Batteriehalterung heraus.
- 43 • Lösen Sie den Batteriestecker von dem Stecker der elektrischen Anlage, indem Sie die Stecker seitlich zusammendrücken.  
• Nehmen Sie die Batterie heraus und ersetzen Sie sie mit einer neuen. Bringen Sie die Batteriehalterung wieder an und ziehen Sie die Schrauben fest. Verbinden Sie die Stecker, montieren Sie den Sattel wieder und verriegeln Sie ihn.

#### LADEN DER BATTERIE

ACHTUNG: DAS AUFLADEN DER BATTERIE UND JEDE ART VON EINGRIFF AN DER ELEKTRISCHEN ANLAGE MÜSSEN IMMER VON ERWACHSENEN DURCHFÜHRT WERDEN. DIE BATTERIE KANN AUCH AUFGELADEN WERDEN, OHNE DASS MAN SIE AUS DEM SPIELZEUG ENTFERNT.

- 44 • Öffnen Sie den Sattel wie zuvor beschrieben.
- 45 • Ziehen Sie den Stecker A der elektrischen Anlage vom Batteriestecker B ab, indem Sie ihn seitlich zusammendrücken.
- 46 • Stecken Sie den Stecker des Batterie-Ladegeräts an eine Haushaltssteckdose an und beachten Sie dabei die dem Ladegerät beigefügten Anweisungen. Verbinden Sie den Stecker B mit dem Stecker C des Ladegeräts.
- 47 • Ziehen Sie nach abgeschlossenem Ladevorgang den Stecker des Ladegeräts aus der Steckdose und trennen Sie dann den Stecker C von Stecker B.

- 48 • Stecken Sie den Stecker B in Stecker A, bis er einrastet.
- 49 • Denken Sie nach diesem Vorgang immer daran, den Sattel wieder zu schließen und zu verriegeln.

## ESPAÑOL

**PEG PEREGO® le agradece que haya elegido este producto. Hace más de 60 años que PEG PEREGO lleva a pasear a los niños. Al nacer, con sus cochecitos, después con los coches de paseo y, posteriormente, con los juguetes de pedal y batería.**

**Descubre la gama completa de los productos, las novedades y otras informaciones acerca del mundo Peg Perego en nuestra página Web.**

[www.pegperego.com](http://www.pegperego.com)

**Peg Perego S.p.A.** es una empresa con sistema de gestión de calidad certificado por **TÜV Italia Srl** conforme a la norma ISO 9001.

Esta certificación ofrece a clientes y consumidores garantía de transparencia y confianza en el modo de trabajar de la empresa.

#### INFORMACIONES IMPORTANTES

Lea atentamente este manual de instrucciones para familiarizarse con el uso del modelo y enseñarle a su niño un modo de conducir correcto, seguro y divertido. Conserve después el manual para cualquier consulta futura.

En caso de cesión del producto a terceros, asegurarse de incluir el manual de instrucciones con el producto.

Antes de utilizar el vehículo por primera vez, recargar la batería durante 18 horas. No respetar este procedimiento podría causar daños irreversibles en la batería.

- **Años 3+**
- **Peso máximo permitido 30 kg**

- Vehículo de 1 plaza
- 1 Batería recargable de 12V 8Ah de plomo sellada
- 1 rueda motriz
- 2 motores de 165 W
- Velocidad en 1ª marcha 3,8 km/h
- Velocidad en 2ª marcha 7,6 km/h

No superar el peso máximo total permitido de 30 kg. Dicho límite se refiere a los ocupantes más la carga.

Peg Perego podrá modificar en cualquier momento los modelos descritos en este folleto, por razones técnicas o comerciales.

#### DECLARACIÓN DE CONFORMIDAD

Producto con marca CE, diseñado y homologado respetando las directivas comunitarias pertinentes, destinado a los mercados y países que aplican y adaptan dichas normas.

**DENOMINACIÓN DEL PRODUCTO**  
Ducati ENDURO

**CÓDIGO DE IDENTIFICACIÓN DEL PRODUCTO**  
IGMC0023

**NORMATIVAS de REFERENCIA (origen)**

Directive on the safety of toys 2009/48/EC  
Standard EN 71-1 + EN 71-2  
Standard EN 71-3  
Standard EN 62115

Directive on the electromagnetic compatibility 1999/5/CE or RED 2014/53/UE  
Standard EN 55014  
Standard EN 55022  
Standard EN 61000

Directive on WEEE - RAEE 2003/108/EC  
Directive on batteries and accumulator 2008/103/EC

Directive on RoHS 2011/65/UE - EN 50581:2012  
Reg. (CE) n.1907/2006 (Reach) allegato XVII-51 &52 phthalates in toys

No cumple con las disposiciones de las normas de circulación por carreteras, por tanto no puede circular por vías públicas.

#### DECLARACIÓN DE CONFORMIDAD

Peg Perego S.p.A. reconoce bajo su propia responsabilidad que el presente artículo ha sido sometido a ensayos internos y se ha homologado conforme a las normas vigentes en laboratorios externos e independientes.

**FECHA Y LUGAR DE EXPEDICIÓN**  
Italia - 30. 03. 2018

Peg Perego S.p.A.  
via A. De Gasperi, 50  
20862 Arcore (MB) – ITALIA

#### NORMAS DE SEGURIDAD

Nuestros juguetes respetan los requisitos de seguridad previstos por el Consejo de la CEE (cumple con las normas europeas de seguridad para juguetes), por el "U.S. Consumer Toy Safety Specification". Están también certificados por entidades de evaluación de la seguridad de los juguetes de conformidad con la Directiva 2009/48/CE. No cumplen con las disposiciones de las normas de circulación por carreteras, por tanto no pueden circular por vías públicas.

- **¡ADVERTENCIA!** Este juguete no conviene para niños menores de tres años debido a su velocidad máxima.
- **¡ATENCIÓN!** No apto para niños menores de 36 meses. Las piezas pequeñas podrían ser ingeridas o aspiradas provocando asfixia.
- **¡ATENCIÓN!** NO USAR NUNCA el juguete en calzadas públicas.
- **¡ATENCIÓN!** El uso del vehículo en vías públicas o en proximidades de cursos de agua o de piscinas o en espacios reducidos podría ocasionar el riesgo de sufrir lesiones a los usuarios y/o a terceros. La supervisión de un adulto es siempre necesaria.
- Los niños deben usar siempre zapatos durante el uso del vehículo.
- Los niños deben usar siempre zapatos durante el uso del vehículo.
- Cuando el vehículo está funcionando, prestar atención para que los niños no metan las manos, los pies u otras partes del cuerpo cerca de las partes en movimiento.
- No mojar nunca los componentes eléctricos del vehículo como motores, cableado, botones...
- No usar gasolina u otras sustancias inflamables cerca del vehículo.
- El vehículo debe ser usado únicamente por un niño, siempre que no se incluya en la categoría de vehículos con 2 plazas.

#### DIRECTIVA RAEE (sólo UE)

- Este producto representa al final de su vida un residuo clasificado RAEE y, por tanto, no debe eliminarse como residuo urbano, pero sí está



- sujepto a la recogida diferenciada;
- Entregar el residuo en las correspondientes islas ecológicas puestas a disposición;
  - La presencia de sustancias peligrosas contenidas en los componentes eléctricos de este producto constituyen una fuente de peligro potencial para la salud humana y para el ambiente si los productos no se eliminan correctamente;
  - El contenedor tachado indica que el producto está sujeto a la recogida diferenciada.



#### ELIMINACIÓN DE LA BATERÍA

- Contribuya a la protección del medio ambiente
- La batería usada no se elimina con los residuos domésticos.
- Pueden depositarla en un centro de recogida de baterías usadas o de eliminación de residuos especiales. Infórmese en su ayuntamiento.



### ADVERTENCIA BATERÍA

La recarga de la batería debe ser efectuada y supervisada por personas adultas. No deje que los niños jueguen con la batería.

#### RECARGA DE LA BATERÍA

- Recargar la batería siguiendo las instrucciones incluidas en el cargador y no superar en ningún caso las 24 horas.
- Recargar la batería a tiempo, apenas el vehículo pierda velocidad. De este modo se evitarán daños.
- Si el vehículo se queda sin usarlo por largo tiempo, recordar recargar la batería y mantenerla desconectada de la instalación. Repetir la operación de recarga al menos cada tres meses.
- La batería no debe recargarse en posición invertida.
- ¡No olvidar la batería si se está cargando! Controlarla periódicamente.
- Usar sólo el cargador puesto a disposición y la batería original PEG PEREGO.
- La batería está sellada y no necesita mantenimiento.
- No desenchufar el cargador de baterías de la toma de corriente tirando del cable.
- No se debe mover el juguete tirando del cable del cargador de baterías.
- No cubrir el cable del cargador de baterías, pues podría sobrecalentarse.
- No apoyar el cable y/o la batería sobre superficies calientes.
- Prestar atención a dónde y cómo se enrolla el cable, para no estropearlo ni comprometer su buen funcionamiento.

#### ATENCIÓN

- LA BATERÍA CONTIENE SUSTANCIAS TÓXICAS CORROSIVAS. NO DEBE MANIPULARSE.
- La batería contiene electrolitos de base ácida.
- Evitar el contacto directo entre los terminales de la batería y golpes fuertes: riesgo de explosión o incendio.
- La batería produce gas cuando se está cargando. Recargarla en un lugar bien ventilado, lejos de fuentes de calor y materiales inflamables.
- La batería agotada debe sacarse del vehículo.
- No colocar la batería sobre prendas, pues se podrían dañar.
- Utilizar únicamente baterías o acumuladores del tipo recomendado.

#### SI HAY UNA PÉRDIDA

Protegerse los ojos. Evitar el contacto directo con el electrolito. Proteger las manos.

Poner la batería en una bolsa de plástico y seguir las instrucciones para la eliminación de baterías.

#### SI PIEL Y OJOS ENTRAN EN CONTACTO CON EL ELECTROLITO

Lavar abundantemente la parte afectada con agua. Consultar un médico inmediatamente.

#### SI SE INGIERE ELECTROLITO

Enjuagar la boca y escupir.

Consultar un médico inmediatamente.

### MANTENIMIENTO Y CUIDADOS DEL VEHÍCULO

- No desmontar ni tratar de reparar el vehículo solos. Contactar con un centro de asistencia Peg Perego autorizado.
- No es aconsejable dejar el juguete en ambientes con temperaturas por debajo del cero. Si no se usa el juguete en un ambiente con una temperatura por encima del cero, podrán producirse daños irreversibles en los motores y en las baterías.
- Controlar periódicamente el estado del vehículo, en especial la instalación eléctrica, las conexiones de las clavijas, las caperuzas de protección y el cargador. En caso de defectos comprobados, el vehículo eléctrico y el cargador no deben utilizarse. Para las reparaciones, utilizar sólo piezas de repuesto originales PEG PEREGO.
- En caso de limpieza, mantenimiento o cualquier intervención en el juguete, es necesario desconectar del artículo el cargador de baterías.
- PEG PEREGO no se asume ninguna responsabilidad en caso de uso indebido de la instalación eléctrica.
- No dejar las baterías o el vehículo cerca de fuentes de calor como radiadores, chimeneas...
- Proteger el vehículo contra el agua, la lluvia, la nieve... No use el vehículo sobre arena o barro, pues podría causar daños a los botones, motores y reductores.
- Lubricar periódicamente (con aceite ligero) las partes móviles como cojinetes, dirección...
- Las superficies del vehículo deben limpiarse con un paño húmedo y, si es necesario, con productos no abrasivos de uso doméstico.
- Las operaciones de limpieza siempre deben realizarse por personas adultas.
- No desmontar nunca los dispositivos del vehículo o los motores, sin la autorización de PEG PEREGO.

### REGLAS PARA UNA CONDUCCIÓN SEGURA

Para la seguridad del niño: antes de accionar el vehículo, leer y seguir atentamente las siguientes instrucciones.

- Enseñar a su niño el uso correcto del vehículo para una conducción segura y divertida.
- El juguete debe utilizarse con precaución, ya que requiere gran habilidad, evitando caídas o colisiones que provoquen lesiones al usuario o a tercero.
- Antes de partir, comprobar que el recorrido esté libre de personas o cosas.
- Conducir con las manos sobre el volante/manubrio y mirar siempre el camino.
- Frenar a tiempo para evitar choques.

#### ¡ATENCIÓN!

El artículo está dotado de un sistema de freno que es necesario que el adulto enseñe idóneamente al niño.

#### 2ª MARCHA (si presente)

Inicialmente se aconseja utilizar la 1ª marcha. Antes de pasar a la 2ª marcha, cerciorarse de que el niño haya aprendido a usar correctamente el volante/manubrio, la 1ª marcha, el freno y haya adquirido familiaridad con el vehículo.

**ATENCIÓN: NO SE RECOMIENDA UTILIZAR LA 2ª MARCHA ALTA CON LAS RUEDAS ESTABILIZADORAS MONTADAS PARA EVITAR EL PELIGRO DEVOLCAR EN LAS CURVAS.**

#### ¡ATENCIÓN!

- Controlar que todos los remaches/las tuercas de fijación de las ruedas estén firmes.
- Si el vehículo funciona en condiciones de sobrecarga, por ejemplo sobre arena blanda, barro o terrenos muy accidentados, el interruptor de sobrecarga desconectará inmediatamente la potencia. Después de algunos segundos, se reanudará el suministro de corriente.

**DIVERTIMIENTO SIN INTERRUPCIÓN:** Hay un set de baterías recargadas de repuesto puesto a disposición y listo para su uso.

### ¿PROBLEMAS?

#### ¿EL VEHÍCULO NO FUNCIONA?

- Controlar que la batería esté conectada a la instalación eléctrica.
- Controlar el botón del acelerador y, eventualmente, sustituirlo.

#### ¿EL VEHÍCULO PIERDE POTENCIA?

- Recargar la batería. Si después de haberla recargado el problema persiste, controlar la batería y el cargador en un centro de asistencia.

### SERVICIO DE ASISTENCIA

PEG PEREGO ofrece un servicio de asistencia post-venta, directa o a través de una red de centros de asistencia autorizados para eventuales reparaciones o sustituciones y venta de repuestos originales.

Para contactar con un centro de asistencia, visite nuestra web <http://www.pegperego.com>

Para cualquier notificación, es indispensable disponer del número de serie del artículo. Consultar la página dedicada a las piezas de repuesto para obtener información relativa al número de serie.

## INSTRUCCIONES DE MONTAJE

### ATENCIÓN

LAS OPERACIONES DE MONTAJE DEBEN SER REALIZADAS ÚNICAMENTE POR PERSONAS ADULTAS. PRESTAR ATENCIÓN AL SACARSE EL VEHÍCULO DEL EMBALAJE.

TODOS LOS TORNILLOS Y LAS PIEZAS PEQUEÑAS SE ENCUENTRAN EN UNA BOLSA DENTRO DEL EMBALAJE. LA BATERÍA PODRÍA ESTAR INTRODUCIDA EN EL ARTÍCULO.

No utilizar el juguete si se notan desperfectos al abrir el embalaje. Acudir al punto de venta o llamar al centro de asistencia.

Prestar atención si hay niños durante la operación de montaje, ya que existen riesgos debidos a la presencia de piezas pequeñas (peligro de ingestión) y de las bolsitas de plástico que las contienen (peligro de asfixia).

Para el montaje del juguete, es necesario utilizar un destornillador plano, un destornillador de estrella, un martillo y unos alicates.

## MONTAJE

- Sacar la moto del embalaje y bajar el caballete para facilitar las operaciones de montaje.
- Aplicar a presión los dos elementos terminales de los tubos de escape.
- Quitar el sillín. Introducir la parte derecha DX de la cola, encajándola en el hueco lateral derecho del chasis (la indicación derecha DX e izquierda SX se encuentra dentro de cada pieza a montar).
- Encajar la parte izquierda (SX) enganchándola en la derecha montada anteriormente, prestando atención a los respectivos ganchos y a los orificios que hay en el chasis.
- Atornillar el grupo con los 3 tornillos incluidos.
- Enganchar el faro trasero al soporte del baúl portaobjetos.
- Preparar el montaje del soporte del baúl portaobjetos encajando los 2 tubos en "U" en sus alojamientos, como se muestra en la figura.
- Atornillar los 2 tubos con los 4 tornillos incluidos.
- Montar el soporte del baúl portaobjetos en la cola, enganchando los 2 dientes.
- Introducir el soporte para bolsas en la parte inferior del soporte para el baúl portaobjetos, como se muestra en la figura, prestando atención a que los tubos y el buje central queden completamente encajados.
- Atornillar con el tornillo central el grupo que se acaba de ensamblar.
- Atornillar entonces los 4 tornillos laterales (2 por cada lado).
- Apoyar el baúl portaobjetos sobre su soporte (con el cierre hacia afuera) y fijarlo desde dentro con el tornillo de plástico.
- Completar el montaje de las bolsas laterales metiendo a presión los ángulos e introduciendo los cierres hasta que salte el resorte. Montar las bolsas encajándolas en las guías laterales hasta que salte el resorte.
- Aplicar a presión el tapón del depósito.
- Meter la lengüeta del salpicadero en la parte alta de la máscara y, hecho esto, girarlo y presionar para completar el enganche.
- Meter la máscara en sus alojamientos de la horquilla delantera.
- Pulsar a fondo hasta que salte el resorte.
- Fijar la máscara con el tornillo incluido.
- Aplicar el adhesivo reflectante que se encuentra en el sobre de adhesivos.
- Aplicar el vidrio del fanal delantero. Para hacer más fácil la operación, aconsejamos enganchar primero la parte inferior.
- Introducir el manillar.
- Conectar la clavija del puño acelerador con la clavija que sale del depósito.
- Introducir las clavijas en el depósito.
- Aplicar la placa del manillar.
- Fijar la placa del manillar con los dos tornillos incluidos.
- Colocar el parabrisas encajando las 3 espigas.
- Atornillarlo con los 3 tornillos incluidos.

## RUEDAS ESTABILIZADORAS

¡ATENCIÓN! NO UTILIZAR LA SEGUNDA VELOCIDAD CON LAS RUEDAS ESTABILIZADORAS MONTADAS. PELIGRO DE VUELCO EN LAS CURVAS.

- Con la herramienta incluida, desatornillar las tuercas del eje de la rueda trasera por las dos partes;

- Sacar los separadores;
- Colocar en su sitio las ruedas estabilizadoras;
- Aplicar las arandelas y, acto seguido, las tuercas;
- Atornillar de nuevo. Atención: no olvide colocar de nuevo los separadores cuando quite las ruedas estabilizadoras.

## PUESTA EN FUNCIONAMIENTO DEL VEHÍCULO

- Conectar la clavija de la batería con la clavija del sistema eléctrico.
- Colocar de nuevo el sillín introduciéndolo por debajo del depósito. Si es necesario, levantar ligeramente el depósito como se muestra en la figura. Girar el bloqueo rojo sobre el sillín como se muestra en el recuadro B de la figura 36. Atención: fijar siempre el sillín con el bloqueo. El vehículo está listo para su uso.  
• **NOTA IMPORTANTE:** Antes de utilizar el vehículo por primera vez, cargar la batería (ver capítulo INFORMACIÓN IMPORTANTE).
- Desbloquear el sillín girando el bloqueo rojo sobre el sillín y llevándolo a la posición ilustrada en el recuadro A.

## CARACTERÍSTICAS Y USO DEL VEHÍCULO

- A- Puño del acelerador: para accionar la moto, girar el puño hacia abajo como muestra la flecha en la figura.  
B- Claxon: Para accionar el claxon, mantener pulsado el botón.
- Botón Selector de velocidad: la moto cuando sale de fábrica está configurada para viajar en primera velocidad (velocidad más baja). Para poder utilizar la segunda velocidad (velocidad más alta), pulsar el botón que se muestra en la figura. **NOTA:** para acceder al botón, abrir y quitar el sillín: el botón se encuentra bajo el depósito.
- Pedal de Freno: para frenar la moto, girar hacia arriba el puño del acelerador y accionar con el pie el pedal del freno.
- Caballete: se usa cuando la moto carece de ruedas estabilizadoras.

## SUSTITUCIÓN DE LA BATERÍA

¡ATENCIÓN! LOS DIBUJOS QUE REPRESENTAN LAS BATERÍAS SON SOLO ORIENTATIVOS. SU BATERÍA PODRÍA SER DISTINTA DEL MODELO REPRESENTADO. ESTO NO COMPROMETE LAS SECUENCIAS ILUSTRADAS DE SUSTITUCIÓN Y DE CARGA.

- Abrir el sillín, como antes se explicó.
- Desatornillar los tornillos del elemento de sujeción de la batería. Sacar el elemento de sujeción de la batería.
- Desconectar la clavija de la batería de la del equipo eléctrico presionando las clavijas lateralmente.  
• Extraer la batería y cambiarla por una nueva. Colocar de nuevo el elemento de sujeción de la batería y atornillar de nuevo. Conectar las clavijas, colocar el sillín y fijar de nuevo.

## CARGA DE LA BATERÍA

¡ATENCIÓN! LA CARGA DE LA BATERÍA Y CUALQUIER OTRA INTERVENCIÓN EN EL SISTEMA ELÉCTRICO DEBEN SER REALIZADAS POR ADULTOS.

LA BATERÍA PUEDE CARGARSE INCLUSO SIN QUITARLA DEL JUGUETE.

- Abrir el sillín, como antes se explicó.
- Desconectar la clavija A de la red eléctrica de la clavija B de la batería presionando lateralmente.
- Enchufar la clavija del cargador de baterías en una toma doméstica siguiendo las instrucciones adjuntas. Conectar la clavija B con la clavija C del cargador de baterías.
- Una vez completada la carga, desenchufar el cargador de baterías de la toma doméstica y, hecho esto, desconectar la clavija A de la clavija B.
- Enchufar a fondo la clavija B en la clavija A hasta que salte el resorte.
- No hay que olvidar cerrar y fijar la silla al completar las operaciones.

## PORTUGUÊS

**PEG PEREGO® agradece pela escolha deste produto. Há mais de 60 anos PEG PEREGO leva crianças a passear. Logo que nascem com seus carrinhos e depois com as cadeirinhas de passeio, e ainda depois com os brinquedos a pedais e bateria.**

**Descubra a linha completa dos produtos, as novidades e outras informações acerca de Peg Perego através de nosso site**

[www.pegperego.com](http://www.pegperego.com)

**Peg Perego S.p.A.** é uma empresa com sistema de gestão da qualidade certificado pela **TÜV Italia Srl**, de acordo com a norma ISO 9001. A certificação oferece aos clientes e aos consumidores a garantia de transparência e confiança no modo de trabalhar da empresa.

## INFORMAÇÕES IMPORTANTES

Leia atentamente este manual de instruções para familiarizar-se com o uso do modelo e ensinar ao seu filho como dirigir de forma correta, segura e divertida. Conserve então o manual para consultas futuras.

Em caso de cessão do produto a terceiros, certificar-se de que o manual de instruções seja entregue juntamente com o produto.

Antes de utilizar o veículo pela primeira vez, carregue a bateria por 18 horas. Não observar tal procedimento pode causar danos irreversíveis à bateria.

- **Anos 3+**
- **Peso máximo admitido 30 kg**
- Veículo para 1 lugar
- 1 Bateria recarregável de 12V 8Ah em chumbo sigilada
- 1 roda motriz
- 2 motores de 165 W
- Velocidade em 1ª marcha 3,8 km/h
- Velocidade em 2ª marcha 7,6 km/h

Não exceder o peso máximo total admitido de 30 kg. Tal limite inclui os ocupantes e a eventual carga.

Peg Perego reserva-se o direito de efetuar a qualquer momento, alterações nos modelos e informações contidas nesta publicação, por razões técnicas ou comerciais.

## DECLARAÇÃO DE CONFORMIDADE

Produto com marcação CE, projetado e homologado no respeito das diretivas comunitárias aplicáveis, destinado aos mercados e aos países que adotaram tais normas.

### DENOMINAÇÃO DO PRODUTO

Ducati ENDURO

### CÓDIGO DE IDENTIFICAÇÃO DO PRODUTO

IGMC0023

### NORMAS DE REFERÊNCIA (origem)

Directive on the safety of toys 2009/48/EC  
Standard EN 71-1 + EN 71-2

Standard EN 71-3  
Standard EN 62115

Directive on the electromagnetic compatibility

1999/5/CE or RED 2014/53/UE

Standard EN 55014

Standard EN 55022

Standard EN 61000

Directive on WEEE - RAEE 2003/108/EC

Directive on batteries and accumulator  
2008/103/EC

Directive on RoHS 2011/65/UE - EN 50581:2012  
Reg. (CE) n.1907/2006 (Reach) allegato XVII-51  
&52 phthalates in toys

Não está de acordo com as leis de circulação viária e portanto não pode circular em vias públicas.

### DECLARAÇÃO DE CONFORMIDADE

Peg Perego S.p.A. declara sob a própria responsabilidade que o artigo em objeto foi submetido a ensaios e testes internos e aprovado de acordo com as normas técnicas vigentes junto a laboratórios externos e independentes.

### DATA E LOCAL DE EMISSÃO

Itália - 30.03.2018

Peg Perego S.p.A.  
via A. De Gasperi, 50  
20862 Arcore (MB) - ITALIA

## NORMAS DE SEGURANÇA

Nossos brinquedos respeitam as Normas de Segurança Europeias para brinquedos (requisitos de segurança previstos pelo Conselho da EEC) e pelo "U.S. Consumer Toy Safety Specification". São também certificados por organismos notificados para a segurança dos brinquedos, em conformidade com a diretiva 2009/48/CE. Não estão de acordo com as leis de circulação viária e portanto não podem circular em vias públicas.

- **ATENÇÃO.** Este brinquedo não é adequado para crianças menores de 3 anos devido à sua velocidade máxima.
- **ATENÇÃO!** Não adequado a crianças com idade inferior a 36 meses. As peças pequenas podem ser ingeridas ou inaladas causando a asfixia.
- **ATENÇÃO!** NUNCA usar o brinquedo em vias públicas.
- **ATENÇÃO!** A utilização do veículo em estradas públicas, perto de cursos de água ou piscinas ou em espaços reduzidos, pode causar perigo de ferimentos aos utilizadores e/ou a terceiros. A vigilância de um adulto é sempre necessária.
- As crianças devem estar sempre calçadas durante o uso do veículo.
- Quando o veículo estiver em funcionamento, preste atenção para que as crianças não coloquem as mãos, pés ou partes do corpo, roupas ou outros objetos, perto das peças em movimento.
- Não molhe jamais os componentes do veículo como motores, instalações, botões, etc.
- Não use gasolina ou outras substâncias inflamáveis perto do veículo.
- O veículo deve ser usado absolutamente por uma única criança, já que não se enquadra na categoria de veículos com dois lugares.

### DIRETRIZ RAEE (somente UE)

- Este produto constitui ao fim de sua vida útil como resíduo classificado RAEE e portanto não deve ser eliminado como simples resíduo urbano, mas deve ser sujeito à coleta seletiva;
- Entregue este resíduo nas apropriadas e relativas ilhas ecológicas;

- A presença de substâncias perigosas contidas nos componentes elétricos deste produto constitui fonte de potencial perigo para a saúde humana e para o meio ambiente, caso tais produtos não forem corretamente eliminados;
- O desenho presente de um latão de lixo barrado significa que o produto deve ser sujeito a coleta seletiva.



### DESCARTE DE BATERIAS

- Contribua para proteger o meio ambiente.
- A bateria usada, não pode ser jogada fora com os resíduos domésticos.
- Podem ser depositadas num centro de coleta de baterias usadas ou de eliminação de resíduos especiais, informe-se junto ao setor competente.



## ADVERTÊNCIAS: BATERIA

A recarga das baterias deve ser efetuada e supervisionada somente por adultos.  
Não deixe que crianças brinquem com as baterias.

### CARREGAMENTO DA BATERIA

- Carregue a bateria seguindo as instruções anexas ao carregador e em todo modo não ultrapasse 24 horas de recarga.
- Recarregue a bateria assim que o veículo perca velocidade, para evitar danos.
- Caso seu veículo fique parado por muito tempo, lembre-se de carregar a bateria e conservá-la desligada da instalação; repita a operação de recarga ao menos a cada três meses.
- A bateria não deve ser carregada de cabeça para baixo.
- Não esqueça as baterias a carregar! Controle periodicamente.
- Use somente o carregador de baterias fornecido e baterias originais PEG PEREGO.
- A bateria é sigilada e não precisa de manutenção.
- Não tirar o carregador de bateria da tomada puxando pelo cabo.
- Não movimentar o brinquedo puxando pelo cabo do carregador de bateria.
- Não cobrir o cabo do carregador de bateria, para que não se aqueça excessivamente.
- Não apoiar o cabo e/ou a bateria em superfícies quentes.
- Prestar atenção no local e no modo em que é enrolado o cabo para não estragá-lo ou comprometer o seu funcionamento.

### ATENÇÃO

- AS BATERIAS CONTÊM SUBSTÂNCIAS TÓXICAS CORROSIVAS. NÃO ADULTERÁ-LAS.
- As baterias contêm eletrólitos de base ácida.
- Não provoque contato direto entre os terminais da bateria, evite golpes fortes: risco de explosão e/ou incêndio.
- Durante a recarga, a bateria produz gás. Carregue a bateria num local bem ventilado, longe de fontes de calor e materiais inflamáveis.
- A bateria gasta deve ser removida do veículo.
- É desaconselhável apoiar a bateria sobre roupas, poderiam danificar-se.
- Utilizar unicamente pilhas ou acumuladores do tipo recomendado.

### CASO OCORRA VAZAMENTO

Proteja seus olhos, evite contato direto com o eletrólito: Proteja suas mãos.  
Coloque a bateria numa bolsa de plástico e siga as instruções sobre eliminação de baterias.

### CASO A PELE OU ROUPAS ENTREM EM CONTATO COM O ELETRÓLITO

Lave a parte afetada abundantemente com água corrente.  
Consulte um médico imediatamente.

### CASO O ELETRÓLITO SEJA INGERIDO

Enxágue a boca e cuspa.  
Consulte um médico imediatamente.

## MANUTENÇÃO E CUIDADOS COM O VEÍCULO

- Não desmontar ou procurar consertar o veículo sozinho. Contatar um centro de assistência Peg Perego autorizado.
- Não é aconselhável deixar o brinquedo em ambientes com temperaturas abaixo de zero. Se vier a ser utilizado sem levá-lo a uma temperatura superior a zero, é possível haver danos irreversíveis ao motor e à bateria.
- Controle regularmente o estado do veículo, principalmente a instalação elétrica, as ligações das tomadas, as proteções e o carregador de baterias. Em caso de defeitos comprovados, o veículo elétrico e o carregador de baterias não devem ser usados.
- Em caso de limpeza, manutenção ou qualquer intervenção no brinquedo, é necessário desconectar o carregador de bateria do produto.
- Em caso de reparos, use somente peças sobressalentes originais PEG PEREGO.
- PEG PEREGO não assume qualquer responsabilidade em caso de adulteração do sistema elétrico.
- Não deixe as baterias ou o veículo perto de fontes de calor como aquecedores, lareiras, etc.
- Proteja o veículo da água, chuva, neve, etc.; usá-la sobre a areia ou lama pode ocasionar danos nos botões, motores e redutores.
- Lubrifique regularmente (com óleo leve) partes móveis, como rolamentos, esterço, etc.
- As superfícies do veículo podem ser limpas com um pano úmido e, se preciso, com produtos de uso doméstico não abrasivos.
- As operações de limpeza devem ser efetuadas somente por adultos.
- Não desmonte os mecanismos do veículo ou os motores, sem a autorização da PEG PEREGO.

## REGRAS PARA CONDUZIR COM SEGURANÇA

- Para a segurança da criança: antes de ligar o veículo, leia e siga atentamente as seguintes instruções.
- Ensine a criança a usar corretamente o veículo para dirigi-lo de forma segura e divertida.
  - O brinquedo tem de ser utilizado com cuidado, pois exige grande habilidade, de modo a evitar quedas ou colisões que provoquem ferimentos ao usuário e a terceiros.
  - Antes de dar a partida, certifique-se que o percurso esteja desimpedido de pessoas ou coisas.
  - Dirija com as mãos no volante e olhe sempre o percurso.
  - Freie em tempo para evitar colisões.

### ATENÇÃO!

O artigo está equipado com um sistema de frenagem que precisa de uma instrução adequada da criança por parte de um adulto.

### 2ª VELOCIDADE (se existente)

Aconselha-se primeiramente o uso da 1ª marcha. Antes de colocar a 2ª marcha, certifique-se que a criança tenha aprendido como usar corretamente o volante, a 1ª marcha, os freios, e tenha adquirido familiaridade com o veículo.  
**ATENÇÃO: NÃO É ACONSELHÁVEL UTILIZAR A 2ª MARCHA COM AS RODAS ESTABILIZADORAS MONTADAS DE MODO A EVITAR O PERIGO DE CAPOTAGEM NA CURVA.**

### ATENÇÃO!

- Controle que todos os tampos de fixação das rodas estejam bem firmes.
- Se o veículo funcionar em condições de sobrecarga, como sobre areia, lama ou terrenos muito irregulares, o interruptor de sobrecarga interromperá imediatamente a potência. A potência será retomada depois de alguns segundos.

**DIVERTIMENTO SEM INTERRUPÇÃO:** conserve sempre um conjunto de baterias carregadas para a troca, prontas para serem usadas.

## PROBLEMAS?

### O VEÍCULO NÃO FUNCIONA?

- Verifique se a bateria está ligada à rede elétrica.
- Controle o funcionamento do botão do acelerador e eventualmente substitua-o.

### O VEÍCULO NÃO TEM POTÊNCIA?

- Carregue as baterias. Se após a recarga o problema permanecer, peça o controle das baterias e do carregador de baterias junto a um centro de assistência.

## SERVIÇO DE ASSISTÊNCIA

PEG PEREGO oferece um serviço de assistência pós-venda, diretamente ou através de uma rede de centros de assistência autorizados, para eventuais consertos ou substituição e venda de sobressalentes originais.

Para contatar um centro de assistência, visite nosso site <http://www.pegperego.com>

Para qualquer comunicação, é necessário possuir o número de série correspondente ao artigo. Para identificar o número de série consulte a página dedicada às peças de reposição.

## INSTRUÇÕES DE MONTAGEM

### ATENÇÃO

AS OPERAÇÕES DE MONTAGEM DEVEM SER FEITAS SOMENTE POR ADULTOS. PRESTE ATENÇÃO AO RETIRAR O VEÍCULO DA EMBALAGEM.

TODOS OS PARAFUSOS E PEQUENAS PEÇAS ENCONTRAM-SE EM UM SAQUINHO DENTRO DA EMBALAGEM.

PODE SER QUE A BATERIA TENHA JÁ SIDO COLOCADA NO VEÍCULO.

Não utilizar o brinquedo caso esteja danificado após a abertura da embalagem. Contatar o ponto de venda ou ligar para o centro de assistência.

Prestar atenção na presença de crianças durante a operação de montagem, em razão dos riscos decorrentes de peças pequenas (perigo de ingestão) e dos sacos plásticos que os contêm (perigo de sufocamento).

Para a montagem do brinquedo, é necessário o uso de uma chave de fenda em forma de entalhe e estrela, martelo e pinça.

### MONTAGEM

- 1 • Retirar a moto da embalagem e abaixar o cavalete para facilitar as operações de montagem.
- 2 • Aplicar, por pressão, os dois terminais dos tubos de escape.
- 3 • Remover o assento. Inserir a parte direita DIR da rabetta, encaixando-a na cavidade lateral direita do chassi (a indicação direita DIR e esquerda ESQ encontra-se dentro de cada peça a ser montada).
- 4 • Inserir por encaixe a parte esquerda (ESQ) engatando-a à direita montada anteriormente, prestando atenção nos respectivos ganchos e orifícios presentes no chassi.
- 5 • Parafusar o grupo com os 3 parafusos fornecidos.
- 6 • Engatar o farol traseiro no suporte do bagageiro.
- 7 • Efetuar a pré-montagem do suporte do bagageiro encaixando os 2 tubos em "U" nos seus alojamentos, como mostra a figura.
- 8 • Parafusar os 2 tubos com os 4 parafusos fornecidos.
- 9 • Montar o suporte do bagageiro na rabetta, engatando os 2 dentes.
- 10 • Inserir o suporte-bolsas na parte inferior do suporte do bagageiro, como mostra a figura, prestando atenção no encaixe correto e completo dos tubos e da bucha central.
- 11 • Parafusar o grupo recém montado com o parafuso central.
- 12 • Parafusar os 4 parafusos laterais (2 por lado).
- 13 • Apoiar o bagageiro no seu suporte (com a fivela de abertura voltada para o lado externo) e fixá-lo, através do lado interno, com o parafuso de plástico.
- 14 • Completar a montagem das bolsas laterais inserindo por pressão os cantos e inserindo as fivelas de fechamento até ouvir o clique. Montar as bolsas encaixando-as nas guias laterais, até ouvir o clique.
- 15 • Aplicar por pressão a tampa do reservatório.
- 16 • Inserir a chave do painel na parte alta da máscara e sucessivamente girá-la e pressioná-la para completar o engate.
- 17 • Inserir a máscara nos alojamentos do garfo dianteiro.
- 18 • Pressionar até o fundo, até ouvir o clique.
- 19 • Fixar a máscara com o parafuso fornecido.
- 20 • Aplicar o adesivo em espelho que poderá ser encontrado no envelope dos adesivos.
- 21 • Colocar o vidro do farol dianteiro. Para facilitar a operação, recomendamos que seja engatada a parte inferior por primeiro.
- 22 • Inserir o guidão.
- 23 • Conectar o plug do manípulo acelerador com o plug que sai do reservatório.
- 24 • Inserir os plugs no reservatório.
- 25 • Aplicar a placa guidão.
- 26 • Fixar a placa guidão com os dois parafusos fornecidos.
- 27 • Inserir o para-brisa encaixando os 3 pinos.
- 28 • Parafusá-lo com os 3 parafusos fornecidos.

### RODAS ESTABILIZADORAS

ATENÇÃO! NÃO UTILIZAR A SEGUNDA VELOCIDADE COM AS RODAS ESTABILIZADORAS MONTADAS. PERIGO DE TOMBAMENTO EM CURVA.

- 29 • Com o equipamento fornecido, desparafusar as porcas do eixo da roda traseira de ambas as partes;

- 30 • Retirar os distanciadores;
- 31 • Posicionar as rodas estabilizadoras;
- 32 • Colocar as anilhas e em seguida as porcas;
- 33 • Parafusar novamente. Atenção: quando tirar as rodas estabilizadoras, lembrar-se de recolocar os distanciadores.

### ENTRADA EM FUNCIONAMENTO DO VEÍCULO

- 34 • Conectar o plug da bateria com aquele da instalação elétrica.
- 35 • Reposicionar o assento inserindo-o por baixo do reservatório. Caso seja necessário, levantar levemente o reservatório, como mostra a figura. Girar o bloqueio vermelho por cima do assento, como mostra o quadro B da figura 36. Atenção: fixar sempre o assento com o bloqueio. O veículo está pronto para ser usado.
- NOTA IMPORTANTE: Antes de usar o veículo pela primeira vez, carregar a bateria (ver o capítulo INFORMAÇÕES IMPORTANTES).
- 36 • Desbloquear o assento girando o bloqueio vermelho por cima do assento na posição ilustrada no quadro A.

### CARACTERÍSTICAS E USO DO VEÍCULO

- 37 • A-Manípulo Acelerador: para acionar a moto, girar o manípulo para baixo, como indica a seta na figura.  
B-Buzina: Para acionar a buzina, manter o botão pressionado.
- 38 • Botão Seletor de Velocidade: a moto, quando sai da fábrica, encontra-se preparada para viajar na primeira velocidade (velocidade mais baixa). Para poder utilizar a segunda velocidade (velocidade mais alta), pressionar o botão mostrado na figura. NOTA: para acessar o botão, abrir e retirar o assento, o botão se encontra embaixo do reservatório.
- 39 • Pedal Freio: para frear a moto, girar para cima o manípulo acelerador e pressionar o pedal do freio com o pé.
- 40 • Cavalete: usar quando a moto não possuir as rodas estabilizadoras.

### SUBSTITUIÇÃO DA BATERIA

ATENÇÃO: OS DESENHOS DAS BATERIAS SÃO SOMENTE INDICATIVOS. A SUA BATERIA PODE SER DIFERENTE DO MODELO REPRESENTADO. ISSO NÃO COMPROMETE AS SEQUÊNCIAS DE SUBSTITUIÇÃO E DE CARREGAMENTO ILUSTRADAS.

- 41 • Abrir o assento, como foi descrito anteriormente.
- 42 • Desparafusar os parafusos do elemento que mantém a bateria bloqueada. Retirar o elemento que mantém a bateria bloqueada.
- 43 • Desconectar o plug da bateria daquele da instalação elétrica, pressionando os plugs lateralmente.
- Retirar a bateria e substituí-la pela nova. Reposicionar o elemento que mantém a bateria bloqueada e parafusar os parafusos. Conectar os plugs, reposicionar e fixar o assento.

### CARREGAMENTO DA BATERIA

ATENÇÃO: O CARREGAMENTO DAS BATERIAS E QUALQUER INTERVENÇÃO NA INSTALAÇÃO ELÉTRICA DEVEM SER EFETUADAS POR ADULTOS.

A BATERIA TAMBÉM PODE SER CARREGADA SEM QUE SEJA RETIRADA DO BRINQUEDO.

- 44 • Abrir o assento, como foi descrito anteriormente.
- 45 • Desconectar o plug A da instalação elétrica do plug B da bateria pressionando lateralmente.
- 46 • Inserir o plug do carregador de baterias em uma tomada seguindo as instruções em anexo. Conectar o plug B com o plug C do carregador de baterias.
- 47 • Ao concluir o carregamento, retirar o carregador de baterias da tomada e desconectar o plug C do plug B.
- 48 • Inserir até o fundo, até ouvir o clique, o plug B no plug A.
- 49 • Ao concluir as operações, lembrar-se sempre de fechar e fixar o assento.

# SLOVENŠČINA

PEG PEREGO® se vam zahvaljuje za nakup tega izdelka. PEG PEREGO prevaža otroke že več kot 60 let. Čim se rodijo v košarah, nato v športnih vozičkih in še pozneje na igračah na pedale ali na akumulatorje.

Popolno paleto izdelkov, novosti in druge informacije iz sveta Peg Perego odkrijte na našem spletišču

[www.pegperego.com](http://www.pegperego.com)

Peg Perego S.p.A. je podjetje s kakovostnim sistemom upravljanja, za katero ima certifikat TÜV Italia Srl podeljen v skladu s standardom ISO 9001. Certifikat za stranke in uporabnike pomeni garancijo transparentnosti in zaupanja v delo podjetja.

## POMEMBNE INFORMACIJE

Skrbno preberite ta priročnik z navodili, da bi vam bilo lažje uporabljati izdelek in naučiti otroka, kako pravilno in varno voziti ter se ob tem tudi zabavati. Priročnik shranite, da ga boste lahko še kdaj prebrali.

Če odstopite izdelek tretji osebi, zagotovite, da boste z izdelkom predali tudi knjižico z navodili.

Preden boste vozilo prvič uporabili, naj se akumulator polni 18 ur. Če tega postopka ne boste upoštevali, bi se lahko akumulator nepopravljivo poškodoval.

- Leta 3+
- Največja dovoljena teža 30 kg
- Vozilo za 1 osebo
- 1 Svinčev akumulator 12 V, 8Ah, zapečaten
- 1 pogonsko kolo
- 2 motorja po 165 W
- Hitrost v prvi prestavi 3,8 km/h
- Hitrost v drugi prestavi 7,6 km/h

Največja dovoljena teža 30 kg ne sme biti presežena. Ta omejitev vključuje tudi morebitni tovor.

Peg Perego si pridržuje pravico do sprememb na modelih in v podatkih v pričujoči publikaciji iz tehničnih ali podjetniških razlogov v kateremkoli trenutku.

## IZJAVA O SKLADNOSTI

Izdelek z oznako ES, načrtovan in homologiran glede na ustrezne direktive evropske skupnosti, namenjen za tržišča v državah, ki spoštujejo te predpise.

**NAZIV IZDELKA**  
Ducati ENDURO

**IDENTIFIKACIJSKA KODA IZDELKA**  
IGMC0023

### ZAKONSKA PODLAGA (izvor)

Directive on the safety of toys 2009/48/EC  
Standard EN 71-1 + EN 71-2  
Standard EN 71-3  
Standard EN 62115

Directive on the electromagnetic compatibility 1999/5/CE or RED 2014/53/UE  
Standard EN 55014  
Standard EN 55022  
Standard EN 61000

Directive on WEEE - RAEE 2003/108/EC  
Directive on batteries and accumulator 2008/103/EC

Directive on RoHS 2011/65/UE - EN 50581:2012  
Reg. (CE) n.1907/2006 (Reach) allegato XVII-5 I & 52 phthalates in toys

Ne ustreza predpisom za vožnjo po cestah, zato se z njim otroci ne smejo voziti po javnih cestah.

### IZJAVA O SKLADNOSTI

Peg Perego S.p.A. na lastno odgovornost izjavlja, da je bil izdelek potrjen notranjim kolavdacijskim preizkusom in da je homologiran v skladu z veljavnimi predpisi v zunanjih, neodvisnih laboratorijih.

### DATUM IN KRAJ IZDAJE

Italija – 30. 03. 2018

Peg Perego S.p.A.  
via A. De Gasperi 50  
20862 Arcore (MB) – ITALIA

## VARNOSTNI PREDPISI

Naše igrače so izdelane v skladu z evropskimi varnostnimi predpisi za igrače (varnostni ukrepi, ki jih predvideva Svet EGS) in s specifikacijo o uporabi igrač, ki so jo izdelale ZDA (U.S. Consumer Toy Safety Specification). Poleg tega so jih odobrile ustanove, zadolžene za varnost igrač, v skladu z direktivo 2009/48/ES. Ne ustrezajo predpisom za vožnjo po cestah, zato se z njimi otroci ne smejo voziti po javnih cestah.

- **OPOZORILO!** Zaradi svoje maksimalne hitrosti ta igrača ni primerna za otroke mlajše od 3 let.
- **OPOZORILO!** Ni primerno za otroke, mlajše od 36 mesecev. Vsebuje majhne delce, ki jih lahko majhni otroci požrejo ali vdihnejo in lahko povzročijo zadušitev.
- **OPOZORILO!** Igrače NIKOLI NE UPORABLJAJTE na javnih cestah.
- **POZOR!** Uporaba vozila na javnih cestah ali v bližini vodnih tokov ali bazenov ali v majhnih prostorih pomeni tveganje za poškodbe uporabnika in drugih prisotnih ljudi. Otroke naj med igro vedno nadzoruje odrasla oseba.
- Otroci morajo imeti med vožnjo na vozilu vedno obute čevlje.
- Ko je vozilo v pogonu, pazite, da otroci ne bodo vtikali rok, nog ali drugih delov telesa, oblačil ali drugih predmetov med premikajoče se dele.
- Nikoli ne polivajte delov vozila, kot so motor, naprave, gumbi itd., z vodo.
- Ob vozilu nikoli ne uporabljajte bencina ali drugih vnetljivih snovi.
- Če vozilo ne sodi v kategorijo vozil, namenjenih za vožnjo dveh otrok, naj se z njim obvezno vozi le en otrok.

### DIREKTIVA RAEE (samo za EU)

- Ta izdelek je na koncu svoje življenjske dobe odpadek razreda RAEE, zato ga ne smete zavreči kot gospodinjski odpadki, ampak je predmet ločenega zbiranja odpadkov;
- Odpadek odložite na ustreznem vnaprej pripravljenem ekološkem otoku;
- Prisotnost nevarnih snovi v električnih delih tega izdelka predstavljajo vir morebitne nevarnosti za človeško življenje in za okolje, če izdelka ne

zavržete na pravilen način;

- Prekrižan smetnjak je oznaka, ki sporoča, da je treba izdelek zavreči kot predmet ločenega zbiranja odpadkov.



### VARNO ODLAGANJE AKUMULATORJA

- Prizadevajte si za varovanje okolja.
- Iztrošenega akumulatorja ne zavržite z gospodinjskimi odpadki.
- Zavržete ga lahko v centru za zbiranje izrabljenih baterij in akumulatorjev ali za zbiranje posebnih odpadkov; pozanimajte se v svoji občini.



## OPOZORILO ZA AKUMULATOR

Akumulator smejo polniti ali polnjenje nadzorovati samo odrasle osebe.

Ne dovolite, da bi se z akumulatorjem igrali otroci.

### POLNENJE AKUMULATORJA

- Napolnite akumulatorje, tako da sledite navodilom, priloženim polnilniku. Akumulator se ne sme polniti več kot 24 ur.
- Če boste akumulator napolnili, takoj ko začne vozilo izgubljati hitrost, se boste izognili njegovim poškodbam.
- Če bo vozilo dlje časa stalo, napolnite akumulator in ga odklopite iz naprave; napolnite ga vsaj vsake 3 mesece.
- Akumulatorja ne smete polniti, če stoji na glavi.
- Ne puščajte akumulatorja priključenega na polnilnik! Akumulator redno pregledujte.
- Uporabljajte le priloženi polnilnik in originalne akumulatorje PEG PEREGO.
- Zapečaten akumulator ne potrebuje vzdrževanja.
- Polnilnika akumulatorjev ne izvlecite iz vtičnice električnega omrežja tako, da bi potegnili za kabel.
- Igrače ne premikajte tako, da bi jo vlekli za kabel polnilnika akumulatorjev.
- Kabla polnilnika akumulatorjev ne pokrivajte, da se ne bi pregrel.
- Kabla in/ali akumulatorja ne odlagajte na tople površine.
- Pazite na to, kako se kabel navija, da ga ne bi prelomili ali pretisnili in bi zato nehal delovati.

### POZOR

- V AKUMULATORJU SO STRUPENE IN KOROZIVNE SNOVI. NE POSEGAJTE VANJ.
- V akumulatorju so kislinski elektroliti.
- Ne vzpostavljajte direktnega kontakta med končniki na akumulatorjih in izogibajte se močnim udarcem: tvegajte eksplozijo ali požar.
- Med polnjenjem akumulatorja se sprošča plin. Akumulator polnite v zravnem okolju, daleč od virov toplote in gorljivih materialov.
- Iztrošen akumulator morate odstraniti iz vozila.
- Odsvetujemo odlaganje akumulatorja na oblačila; lahko bi jih poškodovali.
- Uporabljajte le baterije ali akumulatorske baterije priporočenega tipa.

### ČE AKUMULATOR PUŠČA

Zavarujte si oči; izogibajte se neposrednemu stiku z elektrolitom: zaščitite si roke. Akumulator odložite v plastično vrečko in upoštevajte navodila za varno odlaganje akumulatorjev.

ČE PRIDE ELEKTROLIT V STIK S KOŽO ALI OČMI  
Prizadeto mesto sperite z veliko tekoče vode. Takoj se posvetujte z zdravnikom.

### ČE BI ELEKTROLIT POPILI

Splaknite usta in izpljunite. Takoj se posvetujte z zdravnikom.

## VOZDRŽEVANJE IN SKRBE ZA VOZILO

- Vozila ne poskušajte sami razstavljati in popravljati. Stopite v stik s pooblaščenim centrom za pomoč uporabnikom Peg Perego.
- Ni priporočljivo puščati igrače v okolju, kjer je temperatura nižja od nič stopinj. Če bi jo uporabili, ne da bi jo najprej ogreli na temperaturo, višjo od nič stopinj, bi se lahko motor in akumulatorji nepopravljivo pokvarili.
- Redno preverjajte stanje vozila, še posebej električne dele, povezavo vtičev, zaščitnih pokrovčkov in polnilnika akumulatorjev. Če opazite okvare, električnega dela in polnilnika akumulatorjev ne smete uporabljati.
- Med čiščenjem, vzdrževanjem ali drugimi posegi na igrači je treba polnilnik akumulatorjev z izdelka odklopiti.
- Za popravilo uporabljajte le originalne nadomestne dele PEG PEREGO.
- PEG PEREGO ne prevzema odgovornosti za primer poseganja v električno napravo.
- Ne puščajte akumulatorjev ali vozila ob virih toplote, na primer radiatorjih, kaminih itd.
- Vozilo zaščitite pred vodo, dežjem, snegom itd.; uporaba vozila na pesku ali v blatu lahko gumba, motor in reduktorje poškoduje.
- Občasno namažite (z lahkim oljem) dele, ki jih je mogoče odstraniti, kot so ležaji, volan itd.
- Površine vozila lahko očistite z mokro krpo in, če je to potrebno, blagim detergentom za rabo v gospodinjstvu.
- Čistijo ga lahko samo odrasli.
- Nikoli ne snemajte mehanskih delov vozila ali motorja, če vas za to ni pooblastil PEG PEREGO.

## PRAVILA ZA VARNO VOŽNJO

Za varnost otroka: preden vključite vozilo, preberite navodila in se jih natančno držite.

- Otroka naučite pravilno uporabljati vozilo, da bo vozil varno in da se bo ob tem lahko zabaval.
- Igračo je treba uporabljati pazljivo, saj zahteva veliko spretnosti. Tako se boste izognili padcem in trkom, ki bi lahko povzročili poškodbe malega voznika ali drugih oseb.
- Preden spelje, se prepričajte, da je pot prosta, da na njej ni oseb ali stvari.
- Voziti je treba z rokami na volanu/krmilu in vedno gledati na cesto.
- Vedno je treba pravočasno zavreti, da se ne bi vozilo zaletelo.

### OPOZORILO!

Izdelek je opremljen z zavornim sistemom, o katerem mora otroka skrbno poučiti odrasla oseba.

### 2. PRESTAVA (če je nameščena)

Za začetek vam svetujemo uporabo 1. prestave.

Predn omogočite 2. prestavo, se prepričajte, da zna otrok pravilno uporabljati volan/krmilo, 1. prestavo, zavoro in da se je vozila privadil.

**OPOZORILO: PRIPOROČAMO, DA Z NAMEŠČENIH POMOŽNIH KOLES NE UPORABLJATE PRI VISOKI HITROSTI, SAJ BI SE LAHKO VOZILO NA ZAVOJIH PREVRNILO.**

### POZOR!

- Preverite, da so vse pritrditvene zaponke/malice na kolesih dobro pritrjene.
- Če vozilo deluje s preobremenitvami, na primer na mehkem pesku, na blatni ali zelo razdrapani površini, bo stikalo za preobremenitev izključilo tok. Delovanje se bo vzpostavilo po nekaj sekundah.

**NEPREKINJENA ZABAVA:** imejte pripravljen komplet polnih akumulatorjev.

## TEŽAVE?

### VOZILO NE DELUJE?

- Preverite, da je akumulator priključen na električno napeljavno vozila.
- Preverite delovanje gumba za pospeševanje in če ne deluje, ga zamenjajte.

### VOZILO NIMA MOČI?

- Napolnite akumulatorje. Če po polnjenju akumulatorja težava še vedno obstaja, odnesite akumulatorje in polnilnike v center za pomoč uporabnikom.

## POMOČ UPORABNIKOM

PEG PEREGO ponuja pomoč uporabnikom, ki so kupili izdelek, neposredno ali prek svoje mreže pooblaščenih centrov za pomoč uporabnikom, za morebitna popravila, zamenjave ali nakup originalnih rezervnih delov.

Da bi lahko stopili v stik s centrom za pomoč uporabnikom, obiščite našo spletno stran <http://www.pegperego.com>

Za vse pripombe morate imeti serijsko številko, ki ustreza izdelku. Da bi našli serijsko številko, glejte stran, na kateri so prikazani rezervni deli.

## NAVODILA ZA SESTAVLJANJE

### POZOR

**IZDELEK SMEJO SESTAVITI IZKLJUČNO ODRASLE OSEBE. PAZITE, KO IZDELEK VLČETE IZ EMBALAŽE.**

**VSI VIJAKI IN MAJHNI DELCI SO V VREČKI V EMBALAŽI. AKUMULATOR JE MORDA ŽE NAMEŠČEN V VOZILU.**

Igrače ne uporabljajte, če ugotovite, da je poškodovana, ko jo vzamete iz embalaže. Obrnite se na trgovino ali pokličite center za pomoč uporabnikom.

Če so pri sestavljanju igrače prisotni otroci, pazite, da ne bo prišlo do nesreče zaradi majhnih delčkov, ki jih je treba namestiti (otroci bi jih lahko požrli), ali zaradi majhnih plastičnih vrečk, v kateri so deli dobavljeni (predstavljajo nevarnost zadušitve).

Predn začnete sestavljati igračo, se opremite z ravnim in križnim izvijačem, kladivom in kleščami.

## SESTAVLJANJE

- 1 • Motor izvlecite iz embalaže in spustite nožico, da ga boste lažje sestavili.
- 2 • S pritiskom nataknete končnika izpušnih cevi.
- 3 • Odstranite sedež. Vstavite desno stran (DX) podaljška in ga zataknete v desno bočno odprtino na ohišju (oznaki desna - DX in leva - SX sta v notranjosti delov, ki jih je treba sestaviti).
- 4 • S klikom vstavite levo polovico (SX), tako da jo pripnete na prej nameščeno desno polovico. Pazite na spenjalne člene in luknje na ohišju.
- 5 • Sklop privijte s 3 priloženimi vijaki.
- 6 • Zadnji žaromet pritrdite na nosilec kovčka.
- 7 • Nosilec kovčka morate sestaviti vnaprej, tako da vstavite 2 cevi v obliki črke "U" v ležišči, kot prikazuje risba.
- 8 • Cevki privijte s 4 priloženimi vijaki.
- 9 • Namestite nosilec kovčka na podaljšani del in pripnite oba zobčka.
- 10 • Vstavite podpornik za torbe na spodnji del nosilca za kovček, kot prikazuje risba, in pazite, da se bodo cevi in srednji čepok popolnoma ujemali in pravilno nalegali.
- 11 • Pravkar sestavljeni sklop privijte s središčnim vijakom.
- 12 • Nato privijte še 4 bočne vijake (2 na vsaki strani).
- 13 • Kovček položite na nosilec (tako da bo sponka za odpiranje gledala navzven) in ga od znotraj privijte s plastičnim vijakom.
- 14 • Sestavljanje končate tako, da bočni torbi s pritiskom vstavite v kotnike in vstavite še sponki za zapenjanje, tako da klikneta. Namestite bočni torbi, tako da ju pripnete, da klikneta.
- 15 • S pritiskom namestite zamašek rezervoarja.
- 16 • Vstavite jeziček armaturne plošče v zgornji del maske ter ga zavrtite in pritisnite, da ga pripnete.
- 17 • Vstavite masko v ležišči sprednjih vilic.
- 18 • Pritisnite, tako da klikneta.
- 19 • Masko pritrdite s priloženim vijakom.
- 20 • Prilepite ogledalno nalepko, ki je v kuvertici z nalepkami.
- 21 • Pritrdite stekelce sprednjega žarometa. Da bi bilo to lažje narediti, vam svetujemo, da najprej vstavite spodnji del.
- 22 • Vstavite krmilo.
- 23 • Vtič ročice za pospeševanje sestavite z vtičem, ki prihaja iz rezervoarja.
- 24 • Vtiče vtaknite v rezervoar.
- 25 • Namestite ploščo krmila.
- 26 • Ploščo krmila pritrdite s priloženima vijakoma.
- 27 • Vstavite vetrobransko steklo, tako da zataknete 3 zatiče.
- 28 • Privijte ga s 3 priloženimi vijaki.

## POMOŽNA KOLESNA

**POZOR! KO SO NAMEŠČENA POMOŽNA KOLESNA, NE UPORABLJAJTE DRUGE PRESTAVE. V OVINKU BI SE LAHKO MOTOR PREVRNIL.**

- 29 • S priloženim orodjem odvijte matice z osi zadnjih koles na obeh straneh;
- 30 • Snemite distančnike;
- 31 • Namestite pomožni kolesi;
- 32 • Nataknete podložke in matice;
- 33 • Privijte nazaj. Opozorilo: ko snemate pomožni kolesi, se spomnite, da morate distančnike namestiti nazaj.

## DELOVANJE VOZILA

- 34 • Vtič akumulatorja povežite z vtičem električne napeljave.
- 35 • Sedež vrnite na njegovo mesto, tako da ga zataknete pod rezervoar. Če je treba, rahlo dvignite rezervoar, kot prikazuje slika. Zavrtite rdeči zaustavjalnik nad sedežem, kot je prikazano

v okvirčku B na risbi 36. Opozorilo: sedež vedno pritrđite z zaustavljalnikom. Vozilo je pripravljeno za rabo.

- POMEMBNO: Preden boste vozilo prvič uporabili, napolnite akumulator (glejte poglavje POMEMBNE INFORMACIJE).
- 36 • Odblokirajte sedež, tako da obrnete rdeči zaustavljalnik nad sedežem v položaj, prikazan v okvirčku A.

#### LASTNOSTI IN UPORABA VOZILA

- 37 • A - Ročica za pospeševanje: da bi pognali motor, zavrtite ročico navzdol, kot na risbi prikazuje puščica  
B - Hupa: da bi pohupali, pritisnite gumb.
- 38 • Gumb izbirnika hitrosti: motor je tovarniško nastavljen za vožnjo v prvi prestavi (počasnejša vožnja). Da bi lahko uporabljali drugo prestavo (hitrejša vožnja), pritisnite na risbi prikazani gumb. OPOMBA: da bi prišli do gumba, odprite in odstranite sedež. Gumb je pod rezervoarjem.
- 39 • Zavorni pedal: da bi zavrlili motor, obrnite ročico za pospeševanje navzgor in z nogo pritisnite zavorni pedal.
- 40 • Nožica: uporabite, ko na motorju nista nameščeni pomožni kolesi.

#### ZAMENJAVA AKUMULATORJA

OPOZORILO: RISBE AKUMULATORJA SO OKVIRNE. VAŠ AKUMULATOR JE MORDA DRUGAČEN MODEL. TO NE VPLIVA NA NARISANO ZAPOREDJE DEJANJ PRI ZAMENJAVI IN POLNJENJU.

- 41 • Odprite sedež, kot je opisano prej.
- 42 • Odvijte vijake zaustavljalnika akumulatorja. Izvlecite zaustavljalnik akumulatorja.
- 43 • Odklopite vtič akumulatorja z vtiča električne napeljave, tako da pritisnete ob straneh.
- Izvlecite akumulator in ga zamenjajte z novim. Zaustavljalnik akumulatorja vrnite na njegovo mesto in ga privijte z vijaki. Povežite vtiča ter namestite sedež in ga privijte.

#### POLNJENJE AKUMULATORJA

OPOZORILO: POLNJENJE AKUMULATORJA IN VSE DRUGE POSTOPKE, POVEZANE Z ELEKTRIČNO NAPELJAVO, SMEJO IZVAJATI LE ODRASLE OSEBE. AKUMULATOR JE MOGOČE NAPOLNITI, NE DA BI GA SNELI Z IGRAČE.

- 44 • Odprite sedež, kot je opisano prej.
- 45 • Odklopite vtič A električne napeljave z vtiča B akumulatorja, tako da pritisnete ob straneh.
- 46 • Vtaknite vtič polnilnika za akumulator v vtičnico domačega električnega omrežja in upoštevajte priložena navodila. Povežite vtič B z vtičem C polnilnika za akumulator.
- 47 • Ko končate polnjenje, odklopite polnilnik akumulatorja iz domačega omrežja in odklopite vtič C z vtiča B.
- 48 • Do konca, tako da klikne, vstavite vtič B v vtič A.
- 49 • Ko končate, se vedno spomnite, da je treba zapreti in pritrđiti sedež.

## DANSK

**PEG PEREGO® takker dig for dit valg af dette produkt. I mere end 60 år har PEG PEREGO taget ungerne med på tur. Som nyfødte med barnevogne, herefter med klapvogne og senere endnu med pedaltrukket eller batteridrevet kørelegetøj.**

**Kom og se hele vores produktvalg, nyhederne og andre nyttige oplysninger fra Peg Perego på vores website**

[www.pegperego.com](http://www.pegperego.com)

Peg Perego S.p.A. er en virksomhed med kvalitetsstyringssystem certificeret af TÜV Italia Srl i henhold til ISO 9001 standarden. Certificeringen giver kunder og forbrugere garanti for gennemsigtighed og tillid til virksomhedens arbejdsmetoder.

#### VIGTIGE OPLYSNINGER

Læs denne brugsanvisning omhyggeligt, så du kan lære denne model at kende og kan lære dit barn, hvordan den skal køres på korrekt, sikker og fornøjelig måde. Opbevar denne manual med henblik på anvendelse i fremtiden.

Sørg for, at brugsanvisningen medfølger, hvis produktet skifter ejer.

Før køretøjet anvendes for første gang skal batteriet oplades fuldstændigt i 18 timer. Hvis denne fremgangsmåde ikke overholdes, kan det forårsage uafhængelige skader på batteriet.

- **år 3+**
- **Maks. tilladt vægt: 30 kg**
- Køretøj med 1 plads
- 1 genopladeligt batteri på 12V 8Ah med blyforsegling
- 1 drivende hjul
- 2 motorer på 165 W
- Hastighed i 1. gear 3,8 km/h
- Hastighed i 2. gear 7,6 km/h

Overskrid ikke den tilladte maks. vægt på 30 kg. Vægten omfatter både passagerens og eventuel bagages vægt.

Peg Perego forbeholder sig ret til når som helst at foretage ændringer på modeller og data angivet i denne brochure på grund af tekniske eller erhvervsmæssige årsager.

## KONFORMITETSERKLÆRING

Produktet er CE-mærket og projekteret og typegodkendt med overholdelse af de EU-direktiver, som finder anvendelse. Produktet er beregnet til de markeder og lande, hvor disse bestemmelser er gældende.

**PRODUKT BETEGNELSE**  
Ducati ENDURO

**ODUKTETS IDENTIFIKATIONSKODE**  
IGMC0023

**REFERENCENORMER (oprindelse)**  
Directive on the safety of toys 2009/48/EC  
Standard EN 71-1 + EN 71-2  
Standard EN 71-3  
Standard EN 62115

Directive on the electromagnetic compatibility 1999/5/CE or RED 2014/53/UE  
Standard EN 55014  
Standard EN 55022  
Standard EN 61000

Directive on WEEE - RAEE 2003/108/EC  
Directive on batteries and accumulator 2008/103/EC  
Directive on RoHS 2011/65/UE - EN 50581:2012  
Reg. (CE) n.1907/2006 (Reach) allegato XVII-51 &52 phthalates in toys

#### KONFORMITETSERKLÆRING

Peg-Pérego S.p.A. erklærer under eget ansvar, at dette produkt har undergået interne tests og er typegodkendt i henhold til gældende normer af eksterne og uafhængige afprøvningslaboratorier.

#### UDSTEDELSES DATO OG -STED

Italien - 30. 03. 2018

Peg Perego S.p.A.  
via A. De Gasperi, 50  
20862 Arcore (MB) - ITALIA

#### SIKKERHEDSNORMER

Vores legetøjsprodukter er fremstillet i overensstemmelse med de europæiske sikkerhedsforskrifter for legetøj (sikkerhedskrav foreskrevet af Europarådet) og med "U.S. Consumer Toy Safety Specification". Vores legetøj er ligeledes certificeret af myndighederne for deres sikkerhed i henhold til direktivet 2009/48/EU. De er ikke konforme med forskrifterne i færdselsloven og de må derfor ikke anvendes på offentlig vej.

- **ADVARSEL!** Dette legetøj er upassende for børn under 3 år på grund af sin maksimalhastighed.
- **ADVARSEL!** Uegnet for børn under 36 måneder. De små dele kan sluges eller indåndes, hvilket kan medføre kvælning.
- **ADVARSEL:** BRUG ALDRIG legetøjet på offentlig vej.
- **ADVARSEL!** Hvis køretøjet anvendes på offentlig vej, på trange steder eller i nærheden af vandløb og swimmingpools, kan det føre til tilskadekomst for brugerne og/eller tredjeparter. Skal altid anvendes under opsyn af en voksen.
- Børnene skal altid være iført fodtøj, når de bruger køretøjet.
- Når køretøjet anvendes, bør du passe på, at barnet ikke stikker hænder, fødder eller andre legemsdele, beklædningsstykker eller ting ind i de bevægelige dele.
- Oversprøjt aldrig køretøjets dele som motor, elanlæg, trykknapper osv. med vand.
- Brug ikke benzin eller andre brandfarlige væsker i nærheden af køretøjet.
- Køretøjet må kun anvendes af et barn, med mindre det falder inden for kategorien køretøj med to pladser.

#### WEEE-direktivet (kun EU)

- Ved udløbet af dette produkts levetid klassificeres det som WEEE-affald og må derfor ikke bortskaffes sammen med almindeligt husholdningsaffald, men skal indleveres til særligt opsamlingssted.
- Aflever det skrottede produkt på de dertil indrettede miljøpladser;
- De elektriske dele i dette produkt indeholder farlige stoffer, der indebærer fare for helbredet og for miljøet, hvis produkterne ikke skrottes på korrekt måde;
- Mærkaten med den overstregede skraldespand angiver, at produktet skal bortskaffes til særlige

opsamlingssteder.



#### BORTSKAFFELSE AF BATTERIET

- Vær med til at passe på miljøet.
- Et brugt batteri bør aldrig smides væk sammen med almindeligt husholdningsaffald.
- De kan indleveres til et batteriindsamlingssted eller til specielle affaldsdepoter; få yderligere oplysninger hos din kommune.



#### BEMÆRKNINGER OM BATTERIET

Opladning af batteriet må kun foretages og overvåges af voksne. Lad aldrig dine børn lege med batteriet.

#### OPLADNING AF BATTERIET

- Oplad batteriet ved at følge anvisningerne vedlagt batteriopladeren og aldrig i mere end 24 timer.
- Genoplad batteriet, så snart køretøjet begynder at miste hastighed, for således at undgå at det beskadiges.
- Hvis køretøjet ikke anvendes i længere tid, skal du huske at genoplade batteriet og at frakoble det fra anlægget; foretag genopladning mindst hver tredje måned.
- Batteriet må ikke vendes på hovedet under genopladningen.
- Glem ikke batteriet under opladning! Kontroller det regelmæssigt.
- Brug kun den medfølgende batterioplader og det originale PEG PEREGO batteri.
- Batteriet er forseglet og har ikke behov for vedligeholdelse.
- Fjern ikke batteriladeren fra stikkontakten ved at trække i kablet.
- Flyt ikke legetøjet ved at trække i batteriladerens kabel.
- Tildæk ikke batteriladerens kabel. Herved undgås overophedning.
- Placér ikke kablet og/eller batteriet på varme overflader.
- Vær opmærksom på hvor og hvordan kablet oprulles for at undgå beskadigelse eller påvirkning af dets funktion.

#### PAS PÅ!

- BATTERIET INDEHOLDER GIFTIGE OG ÆTSENDE STOFFER. FORETAG INGEN INDGREB PÅ DET.
- Batteriet indeholder syrebaserede elektrolytter.
- Foretag ikke nogen direkte sammenkobling af batteriets terminalpunkter og undgå at det udsættes for hårde stød: Der er fare for eksplosion og/eller brand.
- Batterier danner gas under opladningen. Oplad batteriet på et godt ventileret sted og langt væk fra varmekilder og brændbare stoffer.
- Når batteriet er opbrugt, skal det fjernes fra køretøjet.
- Det frarådes at holde batteriet op mod tøj; der kunne opstå skader.
- Benyt kun den anbefalede type batterier eller akkumulatore.

#### HVIS DER FOREKOMMER EN LÆKAGE

Beskyt øjnene; undgå direkte kontakt med elektrolytten; beskyt hænderne. Anbring batteriet i en plastikpose og følg anvisningerne vedrørende bortskaffelse af batterier.

#### HVIS HUD ELLER ØJNE KOMMER I KONTAKT MED ELEKTROLYTTEN

Vask det ramte område med rigelige mængder rindende vand. Henvend dig straks til en læge.

#### HVIS ELEKTROLYTTEN KOMMER I MUNDEN

Skyl munden grundigt og spyt ud. Henvend dig straks til en læge.

#### VEDLIGEHOLDELSE OG BEHANDLING AF KØRETØJET

- Fjern ikke eller forsøg ikke selv at reparere køretøjet. Kontakt et autoriseret Peg Perego servicecenter.
- Det anbefales ikke at efterlade legetøjet i miljøer med en temperatur på under frysepunktet. Hvis det bruges uden først at sørge for, at temperaturen er over frysepunktet, kan det forårsage ubodelige skader på motor og batterier.
- Kontroller køretøjets tilstand regelmæssigt, specielt hvad angår det elektriske anlæg, stikforbindelserne, beskyttelsesplader og batteriopladeren. Hvis du finder defekter, må dette elektriske køretøj og batteriopladeren ikke anvendes.
- Frakobl batteriladeren i forbindelse med rengøring, vedligeholdelse eller andre former for indgreb i produktet.
- Ved reparationer må der kun anvendes originale PEG PEREGO reservedele.
- PEG PEREGO påtager sig intet ansvar i tilfælde af indgreb på det elektriske anlæg.
- Efterlad ikke batterierne eller køretøjet i nærheden af varmekilder, som f.eks. varmeapparater, åbne ildsteder osv.
- Beskyt køretøjet imod vand, regn, sne osv.; hvis det anvendes på sand eller i mudder kan det forårsage skader på trykknapper, motorer og reduktionsgear.
- Smør regelmæssigt (med en let olie) de bevægelige dele som f.eks. lejer, rat osv.
- Køretøjets overflader kan rengøres med en fugtig klud og - om nødvendigt - med almindelige milde rengøringsmidler til husholdningen.
- Rengøringen må kun udføres af voksne.
- Demonter aldrig nogen af køretøjets mekaniske dele eller motoren, med mindre dette er godkendt af PEG PEREGO.

#### REGLER FOR SIKKER KØRSEL

Af hensyn til barnets sikkerhed: Læs og følg de nedenfor anførte anvisninger omhyggeligt, før køretøjet sættes igang:

- Lær dit barn, hvordan køretøjet bruges på den rigtige måde for en sikker og sjov køretur.
- Legetøjet kræver en vis behændighed, og skal anvendes med forsigtighed for at undgå fald eller sammenstød, der kan medføre skader på brugeren eller tredjejerter.
- Før kørslen starter, bør du kontrollere, at der ikke er ting eller personer i vejen.
- Kør med hænderne på styret/rattet og hold altid øje med vejen fremad.
- Brems op i tide for at undgå at køre ind i noget.

#### VIGTIGT!

Produktet er udstyret med et bremsesystem, der kræver, at en voksen viser barnet den korrekte brug.

#### 2. kørselshastighed (hvis denne findes)

Det tilrådes kun at bruge den 1. kørselshastighed i begyndelsen. Før 2. hastighed aktiveres, skal du sikre dig, at barnet har lært, hvordan styret/rattet anvendes korrekt, og at det har lært 1. kørselshastighed, bremsens funktion og køretøjets funktioner godt at kende.

**ADVARSEL: DET ANBEFALES IKKE AT BRUGE DEN HØJE HASTIGHED MED MONTEREDE STØTTEHJUL FOR AT FOREBYGGE RISIKOEN FOR AT KØRETØJET VÆLTER I ET SVING.**

#### PAS PÅ!

- Kontroller at alle sikringsringene/møtrikker til fastspænding af hjulene er spændt godt fast.
- Hvis køretøjet under brug bliver overbelastet, som det kan ske ved kørsel på blødt sand, mudder eller meget løst terræn, aktiveres overbelastningsafbryderen, som frakobler strømmen. Strømforsyningen tilkobles igen efter nogle sekunder.

**SJOV LEG UDEN AFBRYDELSER:** Hav altid et ekstra sæt opladede batterier klar til brug.

#### PROBLEMER?

##### VIRKER KØRETØJET IKKE?

- Kontroller om batteriet er tilkoblet det elektriske anlæg.
- Kontroller om acceleratortrykknappen virker; i modsat fald udskift den.

##### ER DER INGEN STRØM PÅ KØRETØJET?

- Oplad batterierne. Hvis problemet fortsætter efter opladningen, skal batterierne og opladeren efterses hos servicecenteret.

#### SERVICECENTER

PEG PEREGO yder en service efter købet, enten direkte eller via et netværk af autoriserede værksteder med henblik på eventuelle reparationer eller udskiftninger samt salg af originale reservedele.

Besøg vores hjemmeside for at kontakte et servicecenter <http://www.pegperego.com>

Ved enhver henvendelse er det nødvendigt at have det serienummer, der svarer til produktet. Du kan finde serienummeret på siden, der drejer sig om reservedele.



## REKLAMATIONSRET

Der er to års reklamationsret på køretøjet. Reklamationsretten dækker alle køretøjets dele ved normal og korrekt brug. Læs derfor brugsanvisningen nøje, inden køretøjet tages i brug. Udfyld skemaet nederst og gem brugsanvisningen sammen med købsbon til brug ved reklamation.

### Procedure ved reklamation:

Ved evt. fejl og mangler bør du altid henvende dig, hvor køretøjet er købt. Af hensyn til vores løbende kvalitetssikring er det vigtigt, at du ved henvendelse har nedenstående oplysninger om køretøjet klar. Såfremt reklamationen ikke kan klares pr. telefon, skal køretøjet sendes til:

**Maki A/S**  
**Haarupvej 22D**  
**8600 Silkeborg**  
**Denmark**  
**Tlf.nr: +45 44476603**  
**Mobilnr: +45 40304228**  
**E-mail: service@maki.dk**  
**Web: www.maki.dk**

Du er naturligvis også velkommen til at kontakte Maki Service

Køretøjer tages kun til reparation efter forudgående aftale. Køretøjer, der fremsendes uden forudgående aftale, vil blive afvist.

Skema til brug ved reklamationer :

Navn: \_\_\_\_\_

Adresse: \_\_\_\_\_

Postnr/by: \_\_\_\_\_

Kontaktperson: \_\_\_\_\_

Tlf.nr.: \_\_\_\_\_

### Oplysninger på køretøjet:

Produktionskode (stregkode nr.): \_\_\_\_\_

Produktionsdato: \_\_\_\_\_

Kontrolnr. ("Controllo") \_\_\_\_\_

Købsdato: \_\_\_\_\_

Reklamationens art: \_\_\_\_\_

Med venlig hilsen  
Peg Pèrego S.p.A. / Maki A/S

## MONTERINGSANVISNINGER

### PAS PÅ!

MONTERINGSARBEJDET MÅ KUN FORETAGES AF VOKSNE. VÆR FORSIGTIG MENS KØRETØJET TAGES UD FRA DETS EMBALLAGE. ALLE SKRUER OG SMÅDELE BEFINDER SIG I EN POSE INDEN I EMBALLAGEN. BATTERIET ER MULIGVIS ALLEREDE INDSAT I KØRETØJET.

Benyt ikke legetøjet, hvis det viser sig at være beskadiget ved åbning af emballagen. Kontakt salgsstedet eller servicecenteret. Hold øje med børn i forbindelse med monteringen pga. små dele (fare for indtagelse) og de tilhørende plastposer (fare for kvælning). Benyt en kærv- og en stjerneskruetrækker samt hammer og tang i forbindelse med montering af legetøjet.

### MONTERING

- 1 • Fjern motorcyklen fra pakken, og sænk støttefoden for at forenkle monteringen.
- 2 • Klik udstødningsrørens to ender fast.
- 3 • Fjern sadlen. Indsæt den højre del af bagskærmen ved at fastgøre den i hulrummet på højre side af rammen (angivelsen af højre (DX) og venstre (SX) findes i hver del, som skal monteres).
- 4 • Fastgør den venstre del (SX) ved at fastgøre den til den højre del, som netop er blevet monteret. Bemærk de respektive kroge og huller på rammen.
- 5 • Fastspænd delene med de tre medfølgende skruer.
- 6 • Hægt baglygten fast til bagageboksens støtte.
- 7 • Montér bagageboksens støtte midlertidigt ved at fastgøre de to U-rør i de respektive sider som vist i figuren.
- 8 • Fastspænd de to rør med de fire medfølgende skruer.
- 9 • Montér bagageboksens støtte på bagskærmen ved at fasthægte de to tænder.
- 10 • Indsæt taskeholderen i den nederste del af bagageboksens støtte som vist i figuren. Sørg for, at rørene og den centrale bøsning monteres korrekt.
- 11 • Fastspænd den netop monterede del med den centrale skrue.
- 12 • Fastspænd herefter de fire sideskruer (to i hver side).
- 13 • Placér bagageboksen på den respektive støtte (spændet skal vende udad) og fastgør den indefra med plastskruen.
- 14 • Afslut monteringen af sidetaskerne ved at klikke hjørnestykkerne fast og lukke spænderne, indtil der høres et "klik". Montér taskerne ved at indsætte dem i sideskinne, indtil der høres et "klik".
- 15 • Klik tankdækslet fast.
- 16 • Indsæt fligen fra instrumentbrættet i kåbens højeste del, drej den herefter og tryk på den for at fasthægte den.
- 17 • Indsæt kåben i sæderne på forgaflen.
- 18 • Tryk, indtil der høres et "klik".
- 19 • Fastgør kåben med den medfølgende skrue.
- 20 • Placér spejlklistermærket (findes i posen med klistermærker).
- 21 • Sæt glas i forlygten. For at forenkle indgrebet anbefales det at fasthægte den nederste del først.
- 22 • Indsæt styret.
- 23 • Slut gashåndtagets stik sammen med stikket fra tanken.
- 24 • Før stikkene ind i tanken.
- 25 • Montér skiven på styret.
- 26 • Fastgør styrets skive med de to medfølgende skruer.
- 27 • Indsæt den øverste del af kåben ved at fastgøre de tre stifter.
- 28 • Fastspænd den med de tre medfølgende skruer.

### STØTTEBEN

ADVARSEL! BRUG IKKE HASTIGHED 2, NÅR STØTTEBENENE ER MONTERET. FARE FOR AT VÆLTE I SVING.

- 29 • Løsn møtrikkerne på baghjulets aksel fra begge dele ved hjælp af det medfølgende værktøj.
- 30 • Fjern afstandsstykkerne.
- 31 • Placér støttebenene.
- 32 • Montér spændeskiverne og herefter møtrikkerne.
- 33 • Fastspænd delene på ny. Advarsel: Husk at anbringe afstandsstykkerne på ny, når støttebenene fjernes.

### IBRUGTAGNING

- 34 • Slut batteristikket til stikket i det elektriske

system.

- 35 • Sæt sadlen på plads ved at indsætte den under tanken. Løft eventuelt tanken en smule som vist i figuren. Drej det røde stop over sadlen som vist i felt B i figur 36. Advarsel: Fastgør altid sadlen med stoppet. Køretøjet er klart til brug.
- VIGTIGT: Oplad batteriet (se kapitlet VIGTIGE OPLYSNINGER), inden køretøjet tages i brug.
- 36 • Løsn sadlen ved at dreje det røde stop over sadlen til den position, som er vist i felt A.

### KARAKTERISTIKA OG BRUG AF KØRETØJET

- 37 • A - Gashåndtag: Start motorcyklen ved at dreje håndtaget nedad som vist med pilen i figuren. B - Horn: Aktivér hornet ved at holde knappen trykket nede.
- 38 • Hastighedsvælger: Ved afsendelse fra fabrikken er motorcyklen indstillet til at køre med hastighed 1 (laveste hastighed). Tryk på knappen, der er vist i figuren, for at benytte hastighed 2 (højeste hastighed). BEMÆRK: Åbn og fjern sadlen for at få adgang til knappen, der er placeret under tanken.
- 39 • Bremsepedal: Brems motorcyklen ved at dreje gashåndtaget opad og træde på bremsepedalen med foden.
- 40 • Støttefod: Skal benyttes, når motorcyklen ikke er udstyret med støtteben.

### UDSKIFTNING AF BATTERI

ADVARSEL! ILLUSTRATIONERNE AF BATTERIET ER VEJLEDENDE. DET KONKRETE BATTERI KAN AFVIGE FRA DEN VISTE MODEL. DETTE PÅVIRKER IKKE DEN ILLUSTRERED E FREMGANGSMÅDE FOR UDSKIFTNING OG OPLADNING AF BATTERIET.

- 41 • Åbn sadlen som beskrevet tidligere.
- 42 • Løsn batteristoppets skruer. Fjern batteristoppet.
- 43 • Kobl batteriets stik fra stikket i det elektriske system ved at trykke i stikkens sider.
- Fjern batteriet og udskift det med det nye batteri. Placér batteristoppet på ny, og fastspænd skruerne. Tilslut stikkene, placér og fastgør sadlen.

### OPLADNING AF BATTERI

ADVARSEL! OPLADNINGEN AF BATTERIER OG ETHVERT ANDET INDGREB I DET ELEKTRISKE SYSTEM SKAL FORETAGES AF VOKSNE. BATTERIET KAN OPLADES UDEN FJERNELSE FRA LEGETØJET.

- 44 • Åbn sadlen som beskrevet tidligere.
- 45 • Kobl stikket A i det elektriske system fra stikket B i batteriet ved at trykke i siden.
- 46 • Sæt batteriladerens stik i en stikkontakt som beskrevet i den respektive brugsanvisning. Slut stikket B til stikket C i batteriladeren.
- 47 • Kobl batteriladeren fra stikkontakten efter opladningen, og kobl herefter stikket C fra stikket B.
- 48 • Pres stikket B i bund i stikket A, indtil der høres et "klik".
- 49 • Husk altid at lukke og fastgøre sadlen efter indgrebet.

# SUOMI

**Kiitos, että valitsit PEG PEREGO® -tuotteen. PEG PEREGO on vienyt lapsia ulos jo 60 vuoden ajan. Vastasyntyneet vauuissa, sitten rattaissa ja vielä myöhemmin akkukäyttöisissä ja poljettavissa leikkiajoneuvoissa.**

**Tutustu sivustollamme koko tuotevalikoimaamme, löydät uutuudet ja muita tietoja Peg Perego -maailmasta**

[www.pegperego.com](http://www.pegperego.com)

**Peg Perego S.p.A.** on yritys, jonka laadunhallintajärjestelmän on sertifioinut **TÜV Italia Srl** standardin ISO 9001 mukaisesti. Sertifiointi antaa asiakkaille ja kuluttajille takuun yrityksen läpinäkyvyydestä ja luottamusta sen toimintatapaan.

## TÄRKEITÄ TIETOJA

Lue tämä käyttöohje huolellisesti, jotta tutustut mallin käyttöön ja voit opettaa lapsen ajamaan oikein, turvallisesti ja mukavasti. Säilytä käyttöohje vastaisen varalle.

Jos luovutat tuotteen toiselle henkilölle, varmista että ohjekirja seuraa sen mukana.

Ennen ajoneuvon ensimmäistä käyttöä aikua on ladattava 18 tuntia. Tämän menettelyn laiminlyöminen saattaa aiheuttaa akulle pysyviä vaurioita.

- **Ikä 3+**
- **Sallittu maksimipaino 30 kg**
- Yksipaikkainen ajoneuvo
- 1 ladattava, suljettu liijyakku 12V 8Ah
- 1 vetävä pyörä
- 2 moottoria 165W
- Ykkösvaihteen nopeus 3,8 km/h
- Kakkosvaihteen nopeus 7,6 km/h

Älä ylitä 30 kg:n sallittua kokonaismaksimipainoa. Painorajoitukseen on laskettu matkustajat ja mahdollinen kuorma.

Peg Perego pidättää oikeuden tehdä teknisistä tai tuotannollisista syistä malleihin ja tämän julkaisun tietoihin muutoksia milloin tahansa.

## VAATIMUSTENMUKAISUUSVAKUUTUS

CE-merkillä varustettu tuote, joka on suunniteltu ja hyväksytty soveltuvien EU-direktiivien mukaan ja joka on tarkoitettu kyseiset määräykset täytäntöönpanneville markkinoille ja maihin.

**TUOTTEEN NIMI**  
Ducati ENDURO

**TUOTTEEN TUNNISTUSKOODI**  
IGMC0023

**VIITENORMIT (alkuperä)**  
Directive on the safety of toys 2009/48/EC  
Standard EN 71-1 + EN 71-2  
Standard EN 71-3  
Standard EN 62115

Directive on the electromagnetic compatibility 1999/5/CE or RED 2014/53/UE  
Standard EN 55014  
Standard EN 55022  
Standard EN 61000

Directive on WEEE - RAEE 2003/108/EC  
Directive on batteries and accumulator 2008/103/EC

Directive on RoHS 2011/65/UE - EN 50581:2012  
Reg. (CE) n.1907/2006 (Reach) allegato XVII-51 &52 phthalates in toys

## VAATIMUSTENMUKAISUUSVAKUUTUS

Peg Perego S.p.A. vakuuttaa omalla vastuullaan, että kyseinen tuote on käynyt läpi sisäiset testit ja että se on tyyppihyväksytty voimassa olevien määräysten mukaisesti ulkopuolisissa, riippumattomissa laboratorioissa.

**AIKA JA PAIKKA**  
Italia - 30. 03. 2018

Peg Perego S.p.A.  
via A. De Gasperi, 50  
20862 Arcore (MB) - ITALIA

## TURVALLISUUSMÄÄRÄYKSET

Leikkikalumme vastaavat Euroopan leluja koskevia turvallisuusmääräyksiä (Euroopan neuvoston säätämät turvallisuusvaatimukset) sekä "U.S. Consumer Toy Safety Specification"-määräyksiä. Ne ovat lisäksi saaneet lelujen turvallisuusviranomaisten hyväksynnän direktiivin 2009/48/EY mukaisesti. Ne eivät vastaa tieliikennesääntöjä eikä niillä siis voi ajaa yleisillä teillä.

- **VAROITUS!** Tämä lelu ei sovellu alle 3-vuotiaille lapsille sen suuren nopeuden vuoksi.
- **HUOMAA!** Ei sovellu alle 3-vuotiaille lapsille. Sisältää pieniä osia, jotka voivat nieltyinä tai hengitysteihin joutuessaan aiheuttaa tukehtumisen.
- **VAROITUS!** ÄLÄ KOSKAAN KÄYTÄ lelua yleisillä teillä.
- **HUOMIO!** Ajoneuvon käyttäminen julkisilla teillä tai vesiteiden tai uima-altaiden läheisyydessä tai ahtaissa tiloissa voi aiheuttaa tapaturmavaaran käyttäjälle ja/tai sivullisille. Aikuisen täytyy aina valvoa käyttöä.
- Lasten on aina pidettävä jalkineita ajoneuvon käyttämisen aikana.
- Ajoneuvon käytön aikana on varottava, etteivät lapset laita käsiä, jalkoja tai muita kehon osia, vaatteita tai muita esineitä lähelle liikkuvia osia.
- Älä koskaan kastele ajoneuvon osia, kuten moottoria, järjestelmiä, painikkeita jne.
- Älä käytä ajoneuvon läheisyydessä bensiiniä tai muita tulenarkoja aineita.
- Ajoneuvoa saa käyttää vain yksi lapsi kerrallaan, ellei ajoneuvo kuulu kaksipaikkaisten ajoneuvojen luokkaan.

## SÄHKÖ- JA ELEKTRONIikkALAITEROMUDIREKTIIV I WEEE (vain EU)

- Kun tuotteen käyttöikä on päättynyt, se luokitellaan WEEE-jätteeksi eikä sitä siis saa hävittää kotitalousjätteen tavoin, vaan se on toimitettava erilliskeräykseen.
- Toimita jäte asianmukaiseen keräykseen.
- Tuotteen elektronisissa osissa olevat vaaralliset aineet saattavat aiheuttaa vaaraa henkilöiden terveydelle ja ympäristölle, ellei tuotteita hävitetä asianmukaisella tavalla.
- Jätessä ilmiön yli vedetty rasti osoittaa, että tuote on

toimitettava erilliskeräykseen.



## AKUN HÄVITTÄMINEN

- Suojele sinäkin ympäristöä.
- Älä heitä käytettyä akkua kotitalousjätteisiin.
- Toimita se käytettyjen akkujen keräyskeskukseen tai erikoisjätteiden keräyskeskukseen. Kysy tietoja paikallisilta viranomaisilta.



## AKKUA KOSKEVIA HUOMAUTUKSIA

Aikuisen tulee ladata akku tai valvoa sen lataamista. Älä anna lasten leikkiä akulla.

## AKUN LATAAMINEN

- Lataa akku laturin mukana toimitettujen ohjeiden mukaisesti. Älä koskaan lataa yli 24 tuntia.
- Lataa akku aina ajoissa, heti kun ajoneuvon nopeus alkaa hidastua. Näin vältät sen vahingoittumisen.
- Jos ajoneuvo on pitkään käyttämättä, muista ladata akku ja pitää se kytkettynä irti järjestelmästä. Lataa akku vähintään kolmen kuukauden välein.
- Akkua ei saa ladata ylösalaisin.
- Älä unohda akkua lataukseen! Tarkista säännöllisesti.
- Käytä vain toimitettua laturia ja alkuperäistä PEG PEREGO -akkua.
- Akku on suljettu ja huoltovapaa.
- Älä irrota akkulatoria pistorasiasta johdosta vetämällä.
- Älä siirrä lelua akkulatorin johdosta vetämällä.
- Älä peitä akkulatorin johtoa, ettei se ylikuumene.
- Älä aseta johtoa ja/tai akkua kuumalle pinnalle.
- Kiinnitä huomiota siihen, miten ja missä kelaat johdon, ettei vaurioita sitä tai heikennä sen toimintaa.

## HUOMIO

- **AKKU SISÄLTÄÄ MYRKYLLISIÄ, SYÖVYTTÄVIÄ AINEITA.**
- **ÄLÄ PEUKALOI SITÄ.**
- Akku sisältää happopohjaisia elektrolyyttejä.
- Älä anna akun liittimien joutua keskenään suoraan kosketukseen, vältä kovia iskuja: tulipalo- ja/tai räjähdysvaara.
- Lataamisen aikana akussa muodostuu kaasua. Lataa akku hyvin tuuletetussa tilassa, etäällä lämmönlähteistä ja tulenaroista aineista.
- Tyhjä akku täytyy poistaa ajoneuvosta.
- Vältä akun sijoittamista vaatteiden päälle, ne saattavat vahingoittua.
- Käytä ainoastaan suositeltuja paristo- tai akkutyyppisiä.

## JOS AKKU VUOTAA

Suoja silmät. Vältä suoraa kosketusta akkuhapon kanssa.  
Suoja kädet. Laita akku muovikassiin ja noudata akkujen hävittämistä koskevia ohjeita.

## JOS IHO TAI SILMÄT JOUTUVAT KOSKETUKSIIN AKKUHAPON KANSSSA

Pese kohta runsaalla, juoksevalla vedellä.  
Ota välittömästi yhteys lääkäriin.

## JOS AKKUHAPPOA JOUTUU NIELUUN

Huuhto suu ja sylje.  
Ota välittömästi yhteys lääkäriin.

## AJONEUVON HUOLTO JA KUNNOSSAPITO

- Älä pura tai yritä korjata ajoneuvoa itse. Ota yhteyttä valtuutettuun Peg Perego -huoltoliikkeeseen.
- Ei ole suositeltavaa jättää leikkikalua tilaan, jonka lämpötila voi laskea nollan alapuolelle. Leikkikalun käyttäminen ennen kuin sen lämpötila on nollan yläpuolella voi aiheuttaa moottorille ja akuille pysyviä vaurioita.
- Tarkista ajoneuvon kunto säännöllisesti, erityisesti sähköjärjestelmä, pistokkeiden liitännät, suojatulpat ja laturi. Jos havaitset vian, sähköistä ajoneuvoa ja laturia ei saa käyttää.
- Irrota akkulaturi tuotteesta ennen tuotteen puhdistusta, huoltoa tai muuta käsittelyä.
- Korjauksiin saa käyttää vain alkuperäisiä PEG PEREGO -varaosia.
- PEG PEREGO ei vastaa vahingoista, mikäli sähköjärjestelmään on koskettu.
- Älä jätä ajoneuvon akkua lähelle lämmönlähteitä, kuten lämpöpatteria, takkaa tms.
- Suojaa ajoneuvo vedeltä, sateelta, lumelta jne. Ajoneuvon käyttäminen hiekassa tai mudassa voi aiheuttaa vahinkoa painikkeille, moottorille ja välityspyörästöille.
- Voitele säännöllisesti (kevyellä öljyllä) liikkuvat osat, kuten laakerit, ohjaus jne.
- Ajoneuvon pinnat voidaan puhdistaa kostealla liinalla ja tarvittaessa kotitalouden puhdistusaineilla, jotka eivät ole hankaavia.
- Vain aikuiset saavat suorittaa puhdistustoimenpiteet.
- Älä koskaan pura ajoneuvon tai moottorin mekanismeja ilman PEG PEREGOn valtuutusta.

## SÄÄNNÖT TURVALLISTA AJOA VARTEN

Lapsen turvallisuuden takaamiseksi: lue seuraavat ohjeet ja noudata niitä tarkkaan ennen ajoneuvon käynnistämistä.

- Opeta lapsi käyttämään ajoneuvoa oikein, jotta hän osaa ajaa turvallisesti ja pitää hauskaa.
- Lelua täytyy käyttää varoen, sen käyttäminen vaatii taitoa. Vältä putoamista tai törmäämistä, joka voi aiheuttaa vahinkoa käyttäjälle tai muille henkilöille.
- Varmista ennen liikkeelle lähtöä, että reitti on vapaa henkilöistä ja muista esteistä.
- Kädet täytyy aina pitää ohjaustangolla/-pyörällä ja on aina katsottava eteenpäin.
- Jarruta aina ajoissa törmäysten välttämiseksi.

### HUOMIO!

Tuotteessa on jarrutusjärjestelmä, jonka käyttäminen edellyttää, että aikuinen on opettanut lapselle miten on toimittava.

### TOINEN NOPEUS (mallikohtainen)

Aluksi on suositeltavaa käyttää ensimmäistä vaihdetta. Ennen toisen vaihteen kytkemistä on varmistettava, että lapsi on oppinut käyttämään oikein ohjaustankoa/-pyörää, ensimmäistä vaihdetta, jarrua, ja että hän on tottunut käyttämään ajoneuvoa. HUOMIO: ÄLÄ KÄYTÄ KORKEAA NOPEUTTA APUPYÖRÄT ASENNETTUINA, ETTEI AJONEUVO KAADU MUTKASSA.

### HUOMIO!

- Tarkista, että kaikki pyörien suojalevyt ja kiinnitysmutterit ovat kunnolla paikoillaan.
- Jos ajoneuvo joutuu ylikuormitusolanteeseen, kuten pehmeässä hiekassa, mudassa tai hyvin epätasaisella maaperällä, ylikuormituskytkin katkaisee tehon välittömästi. Tehon syöttö jatkuu muutaman sekunnin kuluttua.

HUVIA ILMAN KESKEYTYSTÄ: Pidä vara-akku ladattuna käyttöä varten.

## ONGELMIA?

### EIKÖ AJONEUVO TOIMI?

- Tarkista, että akku on kytketty sähköjärjestelmään.
- Tarkista kaasupainikkeen toiminta ja tarvittaessa vaihda se.

### EIKÖ AJONEUVOSSA OLE TEHOA?

- Lataa akut. Jos ongelma toistuu lataamisen jälkeen, anna huoltoilijeen tarkistaa akku ja laturi.

## HUOLTO

PEG PEREGO tarjoaa myynnin jälkeisen huoltopalvelun, joko suoraan tai valtuutettujen huoltokeskusten verkon kautta, mahdollisia korjauksia tai vaihtoja sekä alkuperäisten varaosien hankkimista varten.

Voit ottaa yhteyttä huoltoon sivustollamme <http://www.pegperego.com>

Asioimista varten on tunnettava tuotteen sarjanumero. Sarjanumero löytyy varaosia koskevalta sivulta.

## REKLAMAATIO-OIKEUS

Ajoneuvoon liittyvä reklamaatio-oikeus on kaksi vuotta. Reklamaatio-oikeus kattaa ajoneuvon kaikki osat normaalin ja oikean käytön yhteydessä. Lue sen vuoksi käyttöohje huolellisesti ennen ajoneuvon käyttöönottoa. Täytä alla oleva lomake ja säästä käyttöohje sekä ostokuitti mahdollista reklamaatiotapausta varten.

### Menettelyohje reklamaatiotapauksessa:

Mikäli ajoneuvossa on virheitä tai puutteita, ota yhteyttä ostopaikkaan. Jatkuvan laadunvarmistuksen kannalta on tärkeää, että osaat kertoa alla olevat ajoneuvoa koskevat tiedot ottaessasi yhteyttä ostopaikkaan.

Mikäli reklamaatiota ei voida selvittää puhelimitse, ajoneuvo lähetetään seuraavaan osoitteeseen:

### ISOJOEN KONEHALLI OY

**KESKUSTIE 26**

**KAUHAJOKI 61850**

**Phone: +358 20 132 3280**

**Fax: +358 20 132 3257**

**[www.ikh.fi](http://www.ikh.fi) <<http://www.ikh.fi>>**

Voit luonnollisesti myös ottaa yhteyttä Maki Serviceen ([service@maki.dk](mailto:service@maki.dk)).

Ajoneuvot vastaanotetaan korjattaviksi ainoastaan, kun asiasta on sovittu etukäteen. Emme ota vastaan ajoneuvoja, joiden lähetyksestä ei ole sovittu etukäteen.

Reklamaatiotapauksissa käytettävä lomake:

Nimi:

---

Osoite:

---

Postinumero/postitoimipaikka:

---

Yhteyshenkilö:

---

Puhelinnumero:

---

### Ajoneuvon tiedot:

Tuotekoodi (viivakoodinumero):

---

Valmistuspäivä:

---

Tarkistusnumero ("Controllo"):

---

Ostopäivä:

---

Reklamaation syy

---

---

---

---

Ystävällisin terveisin

Peg Perego S.p.A. / Maki A/S

## ASENNUSOHJEET

### HUOMIO

VAIN AIKUISET SAAVAT SUORITTA AASENNUSTOIMENPITEET. OLEVAROVAINEN PURKAESSASI AJONEUVOA PAKKAUKSESTA. KAIKKI RUUVIT JA PIKKUOSAT OVAT PAKKAUKSEN SISÄLLÄ OLEVASSA PUSSISSA. AKKU SAA TAA JO OLLA ASENNETTU TUOTTEESEEN.

Älä käytä lelua, jos se vaikuttaa vaurioituneelta avattuasi pakkauksen. Ota yhteyttä myyntipisteeseen tai soita huolto liikkeeseen.

Pidä lapset etäällä asennuksen aikana pienten osien (nielemisvaara) ja niitä sisältävien muovipussien (tukeutumisvaara) aiheuttamien vaarojen vuoksi. Tarvitset lelun asennukseen taltta- ja ristipäisen ruuvimeisselin, vasaran ja pihdit.

### ASENNUS

- Poista moottoripyörä pakkauksesta ja laske seisontatuki helpottaaksesi asennusta.
- Paina kaksi pakoputken päätä paikalleen.
- Poista satula. Aseta perän oikeanpuoleinen osa (DX) paikalleen rungon oikeanpuoleiseen sivukoloon (oikeaa puolta DX ja vasenta puolta SX osoittava merkintä löytyy jokaisen asennettavan osan sisältä).
- Paina vasemmanpuoleinen osa (SX) paikalleen kiinnittämällä se jo asennettuun oikeanpuoleiseen osaan. Kiinnitä huomiota rungossa oleviin kiinnittimiin ja reikiin.
- Ruuvaa kokonaisuus kiinni kolmella mukana toimitetuilla ruuvilla.
- Kiinnitä takavalo tavaralaukun telineeseen.
- Esiasenna tavaralaukun teline kiinnittämällä kaksi U-muotoista putkea paikoilleen kuten kuvassa.
- Ruuvaa kaksi putkea kiinni neljällä mukana toimitetulla ruuvilla.
- Asenna tavaralaukun teline perään kiinnittämällä kaksi hammasta.
- Aseta laukuteline tavaralaukun telineen alaosaan kuten kuvassa. Varmista, että putket ja keskiholkki kiinnittyvät asianmukaisesti ja täydellisesti paikalleen.
- Ruuvaa asennettu kokonaisuus kiinni keskiruuvilla.
- Jatka ruuvaamalla kiinni neljä sivuruuvia (2 / puoli).
- Aseta tavaralaukku telineeseen (avaussolki ulospäin) ja kiinnitä se sisäpuolelta muoviruuvilla.
- Asenna sivulaukut painamalla kulmakappaleet paikoilleen ja painamalla sulkusoljet kiinni. Asenna laukut sivuohjaimiin, niin että ne napsahtavat kiinni.
- Paina säiliön tulppa kiinni.
- Aseta kojetaulun kieli maskin yläosaan ja käännä ja paina suorittaaksesi kiinnityksen.
- Kiinnitä maski etuhaarukan reikiin.
- Paina pohjaan asti, kunnes se napsahtaa kiinni.
- Kiinnitä maski ohessa toimitetulla ruuvilla.
- Kiinnitä peilitarra, jonka löydät tarrapussista.
- Kiinnitä etuvalon lasi. Tämä on helpompaa, jos kiinnität alaosan ensin.
- Aseta ohjaustanko paikalleen.
- Kytke kaasukahvan liitin säiliöstä ulostulevaan liittimeen.
- Aseta liittimet säiliöön.
- Aseta ohjaustangon levy paikalleen.
- Kiinnitä ohjaustangon levy kahdella mukana toimitetulla ruuvilla.
- Aseta tuulilasi paikalleen kiinnittämällä kolme tappia.
- Ruuvaa se kiinni kolmella mukana toimitetulla ruuvilla.

### APUPYÖRÄT

VAROITUS! ÄLÄ KÄYTÄ TOISTA NOPEUTTA, JOS APUPYÖRÄT ON ASENNETTU. KAATUMISVAARA KAAARRETTAESSA.

- Ruuvaa auki takapyörän akselin mutterit kummaltakin puolelta käyttämällä mukana toimitettua työkalua.
- Irrota välikappaleet.
- Aseta apupyörät paikoilleen.
- Aseta aluslaatat ja mutterit.
- Ruuvaa kiinni. Varoitus: muista asentaa välikappaleet takaisin, kun poistat apupyörät.

### AJONEUVON KÄYTTÖNOTTO

- Kytke akun liitin sähköjärjestelmän liittimeen.
- Aseta satula takaisin työntämällä se säiliön alle. Nosta säiliötä tarvittaessa hieman kuten kuvassa. Käännä satulan päällä oleva punainen pysäytin kuvan 36 ruudussa B näytettyyn asentoon.

Varoitus: kiinnitä satula aina pysäyttimellä.

Ajoneuvo on valmis käyttöön.

- **TÄRKEÄ HUOMAUTUS:** Lataa akku ennen ajoneuvon ensimmäistä käyttöä (katso TÄRKEITÄ TIETOJA).
- Vapauta satula kääntämällä sen päällä oleva punainen pysäytin ruudussa A näytettyyn asentoon.

### AJONEUVON OMINAISUUDET JA KÄYTTÖ

- A - Kaasukahva: käynnistä moottoripyörä kääntämällä kahva alaspäin kuvassa näytetyn nuolen suuntaan.  
B - Äänitorvi: käytä äänitorvea pitämällä painike painettuna.
- Nopeuden valintapainike: moottoripyörä toimitetaan tehtaalta ensimmäisellä nopeudella (hitaampi) ajon valmiudessa. Käytä toista nopeutta (nopeampi) painamalla kuvassa näytettyä painiketta. HUOMAUTUS: löydät painikkeen, kun avaat ja poistat satulan: se sijaitsee säiliön alapuolella.
- Jarrupoljin: jarruta moottoripyörää kääntämällä kaasukahva ylöspäin ja painamalla jalalla jarrupoljinta.
- Seisontatuki: käytetään, jos moottoripyörässä ei ole apupyörää.

### AKUN VAIHTO

VAROITUS: AKKUJEN PIIRUSTUKSET OVAT AINOASTAAN SUUNTAA-ANTAVIA. AKKUSI SAA TAA POIKETA KUVASSA NÄYTETYSTÄ MALLISTA. TÄMÄ EI VAIKUTA KUVATTUIHIN VAIHTO- JA LATAUSTOIMINTOIHIN.

- Ava a satula edellä annettujen ohjeiden mukaisesti.
- Ruuvaa auki akun kiinnittimen ruuvit. Poista akun kiinnitin.
- Irrota akun liitin sähköjärjestelmän liittimestä painamalla liittimiä sivulta.  
• Poista akku ja vaihda se uuteen. Aseta akun kiinnitin takaisin ja ruuvaa ruuvit kiinni. Kytke liittimet. Aseta satula takaisin paikalleen ja kiinnitä se.

### AKUN LATAUS

VAROITUS: AINOASTAAN AIKUISET SAAVAT LADATA AKKUJA JA SUORITTA ATOIMENPITEITÄ SÄHKÖJÄRJESTELMÄÄN. AKKU VOI DAAN LADATA POISTAMATTA SITÄ LELUSTA.

- Ava a satula edellä annettujen ohjeiden mukaisesti.
- Irrota sähköjärjestelmän liitin A akun liittimestä B sivuilta painamalla.
- Kytke akkulatorin pistoke kodin pistorasiaan noudattamalla sen mukana toimitettuja ohjeita. Kytke liitin B akkulatorin liittimeen C.
- Kun akku on ladattu, irrota akkulatori pistorasiasta. Irrota liitin C liittimestä B.
- Paina liitintä B liittimeen A pohjaan asti, kunnes se napsahtaa kiinni.
- Muista aina sulkea ja kiinnittää satula toimenpiteiden jälkeen.

## NORSK

**PEG PEREGO® takker for at dere har valgt dette produktet. I mer enn 60 år har PEG PEREGO tatt med barn ut på tur: Som nyfødte, i barnevognene, og senere med pedell- og batteridrevne leker.**

**Du kan lese om hele produktspektret vårt, nye produkter og annen informasjon om Peg Perego på nettstedet vårt**

[www.pegperego.com](http://www.pegperego.com)

**Peg Perego S.p.A.** er en bedrift med kvalitetsstyringssystem sertifisert av **TÜV Italia Srl** i samsvar med standard ISO 9001. Sertifiseringen garanterer kundene og forbrukerne åpenhet og tillit til bedriftens arbeidsmåte.

### VIKTIG INFORMASJON

Les denne håndboken nøye for å bli kjent med hvordan man bruker denne modellen, og hjelpe dere til å lære barnet deres hvordan man kjører på en riktig, trygg og allikevel gøyalt måte. Ta vare på håndboken for framtidige konsultasjoner.

Pass på at instruksjonsheftet følger ved salg av produktet til en tredjepart.

Før man tar kjøretøyet i bruk for første gang må batteriene lades opp i 18 timer. Dersom man ikke gjennomfører denne prosedyren, kan det føre til ubøtelige skader på batteriet.

- **år 3+**
- **Maks tillatt vekt 30 kg**
- Kjøretøy med 1 sitteplass
- 1 Oppladbart forseglet blybatteri 12V 8Ah
- 1 drivhjul
- 2 motorer på 165 W
- Hastighet i første gir 3,8 km/t
- Hastighet i andre gir 7,6 km/t

Ikke overstig maks tillatt totalvekt på 30 kg. Denne grensen gjelder både de som sitter på og eventuelt last.

Peg Perego reserverer seg retten til å endre de modellene og dataene som angis i denne håndboken når som helst, når det er behov for det av tekniske eller andre årsaker.

## KONFORMITETSERKLÆRING

CE-merket produkt, utviklet og godkjent i henhold til gjeldende EU-direktiver, og bestemt for markeder og land som godkjenner EU-standardene.

### PRODUKTETS NAVN

Ducati ENDURO

### IDENTIFIKASJONSKODE FOR PRODUKTET

IGMC0023

### REGELVERK som er REFERANSE (opprinnelse)

Directive on the safety of toys 2009/48/EC  
Standard EN 71-1 + EN 71-2  
Standard EN 71-3  
Standard EN 62115

Directive on the electromagnetic compatibility 1999/5/CE or RED 2014/53/UE  
Standard EN 55014  
Standard EN 55022  
Standard EN 61000

Directive on WEEE - RAEE 2003/108/EC  
Directive on batteries and accumulator 2008/103/EC

Directive on RoHS 2011/65/UE - EN 50581:2012  
Reg. (CE) n.1907/2006 (Reach) allegato XVII-51 &52 phthalates in toys

Det er ikke i samsvar med anvisninger i normene som gjelder sirkulasjon i trafikken, og kan derfor ikke kjøres på offentlige veier.

### KONFORMITETSERKLÆRING

Peg Perego S.p.A. erklærer under eget ansvar at den beskrevne artikkelen er blitt testet internt og godkjent etter gjeldende regelverk ved eksterne, uavhengige laboratorier.

### DATO OG STED FOR UTSTEDELSE

Italia - 30. 03. 2018

Peg Perego S.p.A.  
via A. De Gasperi, 50  
20862 Arcore (MB) – ITALIA

## SIKKERHETSNORMER

Lekene våre er i samsvar med De Europeiske Sikkerhetsnormene for leketøy (sikkerhetskrav utformet av EØF) og med "U.S. Consumer Toy Safety Specification". De er også sertifisert av meldte organer for sikkerheten av leker i henhold til direktiv 2009/48/EF. Det er ikke i samsvar med retningslinjer for ferdsel på vei, og kan derfor ikke kjøres på offentlige veier.

- **OBS!** Dette leketøy er upassende til barn under 3 år på grunn av sin maksimalhastighet.
- **OBS!** Ikke egnet til barn under 36 måneder. Små deler til stede som kan svelges eller inhaleres og dermed føre til kvalning.
- **ADVARSEL! BRUK ALDRI leketøy på offentlige veier.**
- **OBS!** Bruk av kjøretøyet på offentlig vei eller i nærheten av elver eller basseng eller på trange områder, kan påføre skader for brukeren og på andre personer i området. Det er alltid nødvendig at voksne har overoppsyn med bruken.
- Barn må alltid ha på sko når de bruker kjøretøyet.
- Når kjøretøyet er i bruk må man følge med så barna ikke setter hendene, føttene eller andre kroppsdeler, klær eller andre ting, inn nær der det er deler i bevegelse.
- Man må aldri ha vann på eller fukte komponenter på kjøretøyet, som f.eks. motorer, elektrisk anlegg, brytere, osv.
- Man må ikke benytte bensin eller andre brennbare væsker nær kjøretøyet.
- Kjøretøyet må kun brukes av et barn av gangen, med mindre det er av typen for med to seter.

### WEEE-DIREKTIVET (kun EU)

- Dette produktet vil ved slutten av sin levetid være klassifisert som avfall av typen WEEE, og må derfor ikke kastes sammen med vanlig husholdningsavfall, men sendes til differensiert avfallsbehandling.
- Lever avfallet på organiserte oppsamlingssteder.
- Farlige substanser som finnes i de elektriske komponentene i dette produktet medfører helse- miljørisiko dersom produktene ikke blir avsatt på en riktig måte.

- Symbolet med en utkrysset søppelkasse angir at produktet må sendes til spesialinnsamling.



### AVSETTING AV BATTERIET

- Vær med å ta bevarer miljøet.
- Det brukte batteriet må ikke kastes sammen med vanlig husholdningsavfall.
- Dere kan ta det med til en oppsamlingsstasjon for brukte batterier, eller avsetningssted for spesialavfall. Skaff informasjon hos kommunen eller avfallsselskapet.



## ADVARSLER FOR BATTERIET

Oppladingen av batteriet må utføres og overses av voksne. La ikke barn leke med batteriet.

### OPPLADING AV BATTERIET

- Lad opp batteriet etter anvisningene som følger med batteriladeren, unngå opplading utover 24 timer.
- Lad opp batteriet igjen så snart kjøretøyet får redusert hastighet, for å unngå skader.
- Dersom kjøretøyet blir stående i ro i en lang periode, må man huske å lade opp batteriet og holde det frakoplet fra det elektriske anlegget. Gjenta oppladingen minst hver 3. måned.
- Batteriet må ikke lades opp når det står opp ned.
- Ikke glem av batteriet mens de lades opp! Kontroller med jevne mellomrom.
- Bruk kun batteriladere som følger med produktet, og PEG PEREGO originalbatterier.
- Batteriet er forseglet og trenger ikke vedlikehold.
- Ikke dra i ledningen for å trekke batteriladeren ut av stikkkontakten.
- Ikke dra i batteriladerens ledning for å flytte leketøy.
- Ikke dekk til batteriladerens ledning fordi den kan overopphetes.
- Ikke legg ledningen og/eller batteriet på varme overflater.
- Pass på hvor og hvordan ledningen rulles opp for å unngå at den ødelegges eller forringes.

### OBS!

- BATTERIET INNEHOLDER ETSSENDE OG GIFTIGE STOFFER. GJØR DERFOR IKKE INNGREP PÅ DEM.
- Batteriet inneholder elektrolytter med syrebase.
- Unngå å skape kontakt mellom batteriterminalene, og unngå kraftige støt: Dette kan føre til eksplosjons- og brannfare.
- Under opplading produserer batteriet gass. Lad derfor opp batteriet i et godt gjennomluftet lokale, langt fra varmekilder og brennbart materiell.
- År batteriet er utslitt må det fjernes fra kjøretøyet.
- Det frarådes å sette eller støtte batteriet på tøy/tekstiler, fordi disse da kan bli ødelagt.
- Bruk kun batterier og akkumulatører av anbefalt type.

### DERSOM DET SKULLE OPSTÅ LEKKASJE

Beskytt øynene, og unngå direkte kontakt med elektrolytten. Beskytt hendene dine. Legg batteriet i en plastpose og følg miljøreglene for kassering av batterier.

### DERSOM HUDEN ELLER ØYNE KOMMER I KONTAKT MED ELEKTROLYTTEN

Skyll nøye med rikelig vann det berørte området. Kontakt lege med en gang.

### DERSOM NOEN SKULLE KOMME TIL Å DRIKKE ELEKTROLYTTEN

Skyll munnen og spytt. Kontakt lege med en gang.

## VEDLIKEHOLD OG BEHANDLING AV KJØRETØYET

- Ikke demonter eller prøv å reparere kjøretøyet på egenhånd. Kontakt et autorisert Peg Perego kundeservice.
- Det anbefales ikke å oppbevare leken på steder der det temperaturen synker til under null grader. Dersom den skulle bli brukt uten at man først har varmet den opp til over null grader, kan dette føre til uopprettelige skader på motorer og batterier.
- Kontroller jevnlig at kjøretøyet er i god stand, spesielt det elektriske anlegget, koplingene på kontaktene, beskyttelseshettene, og batteriladeren. Dersom man finner feil må man verken bruke kjøretøyet eller batteriladeren.
- Koble alltid fra batteriladeren ved rengjøring, vedlikehold eller inngrep på produktet.
- Ved reparasjoner må man kun bruke originaldeler fra PEG PEREGO.
- PEG PEREGO vil ikke påta seg noe ansvar dersom det gjøres inngrep på det elektriske anlegget.
- Man må ikke la batteriene eller kjøretøyet stå nær varmekilder, som varmeovner, peiser osv.
- Beskytt kjøretøyet fra vann, regn, snø osv. Bruk på sand eller leire kan føre til skader på tatter, motorer og gir.
- Smør med jevne mellomrom (med en lett olje) delvis bevegelige deler, så som lager og styre etc.
- Overflatene på kjøretøyet kan rengjøres med en fuktig klut, og ved behov, vanlige vaskemidler som ikke er etsende.
- Rengjøringsoperasjonene må kun utføres av voksne.
- Man må ikke demontere noen av mekanismene på kjøretøyet eller på motorene, dersom dette ikke er blitt autorisert av PEG PEREGO.

## REGLER FOR TRYGG BRUK

- For at barnet skal være så trygt som mulig, må man før man starter kjøretøyet lese og følge disse anvisningene nøye.
- Lær barnet riktig bruk av kjøretøyet, slik at man kan kjøre sikkert og ha det gøy.
  - Leken må brukes med varsomhet fordi den krever at man har ferdigheter for å unngå fall og kollisjoner som kan gi skaper på brukeren, eller andre som er i nærheten.
  - Før man starter må man kontrollere at det ikke er ting eller personer i veien.
  - Kjør med hendene på rattet/styre og se alltid på veien.
  - Brems i tide for å unngå kollisjoner.

### OBS!

Denne leken har et bremsesystem som gjøre det nødvendig at en voksen gir opplæring til barnet som skal bruke den.

### 2. HASTIGHET (dersom denne finnes)

Det anbefales at man til å begynne med bruker 1. gir. Før man begynner å bruke 2. gir/hastighet, må man forsikre seg om at barnet har lært å bruke rattet/styret, bremsen, 1. gir, riktig, og at det er blitt kjent med kjøretøyet. ADVARSEL: DET FRARÅDES Å BRUKE HØYESTE HASTIGHET NÅR STØTTEHJULENE ER MONTERET FOR Å UNNGÅ FAREN FOR Å VELTE I SVINGER.

### OBS!

- Kontroller at alle festeskivene/mutrene til hjulene itter godt fast.
- Dersom kjøretøyet overbelastes, ved bruk i løs sand, leire eller svært ulendt terreng, vil overbelastningsbryteren gripe inn og fjerne all strøm. Strømmen vil komme tilbake etter noen sekunder.

MORO UTEN STANS: Hold alltid klart et oppladet batteriset.

## PROBLEMER?

### MANGLER KJØRETØYET KRAFT?

- Sjekk at batteriet er koplet til det elektriske anlegget.
- Kontroller at gass-bryteren fungerer, og bytt dem eventuelt ut.

### MANGLER KJØRETØYET KRAFT?

- Lad opp batteriene. Dersom problemet vedvarer etter opplading må man la batteriet og batteriladeren kontrolleres ved et serviceverksted.

## KUNDESERVICE

PEG PEREGO tilbyr en kundeservicetjeneste etter kjøp, enten direkte, eller gjennom sitt nettverk av autoriserte serviceverksteder, som kan bistå ved eventuelle reparasjoner eller utskiftinger av deler, samt salg av originaldelene.

Vårt nærmeste servicesenter finner du på vår hjemmeside: <http://www.pegperego.com>

Ved enhver henvendelse er det nødvendig å finne fram serienummeret til artikkelen. For å lokalisere serienummeret må du se siden om reservedeler.

## REKLAMASJONSRETT

Det er to års reklamasjonsrett på kjøretøyet. Reklamasjonsretten dekker alle kjøretøyets deler ved normal og korrekt bruk. Les derfor nøye gjennom bruksanvisningen før du tar kjøretøyet i bruk. Fyll ut skjemaet nederst og ta vare på bruksanvisningen sammen med kvitteringen til bruk ved en eventuell reklamasjon.

### Fremgangsmåte ved reklamasjon:

Ved ev. feil og mangler bør du alltid henvende deg til forhandleren hvor kjøretøyet er kjøpt. Av hensyn til vår løpende kvalitets sikring er det viktig at du ved henvendelse har nedenstående opplysninger om kjøretøyet parat.

Så fremt reklamasjonen ikke kan avgjøres per telefon, skal kjøretøyet sendes til:

### Maki A/S

Hårupvej 22 D

DK-8600 Silkeborg

Danmark

Tlf.nr.: +45 44476603

Mobilnr.: +45 40304228

E-post: [service@maki.dk](mailto:service@maki.dk)

Internett: [www.maki.dk](http://www.maki.dk)

Du er naturligvis også velkommen til å kontakte Maki Service.

Kjøretøy tas kun til reparasjon etter avtale. Kjøretøy som sendes inn uten at dette er avtalt på forhånd, vil bli avvist.

Skjema til bruk ved reklamasjon:

Navn:

---

Adresse:

---

Postnr./sted:

---

Kontaktperson:

---

Tlf.nr.:

---

### Opplysninger om kjøretøyet:

Produksjonskode (strekkenr.):

---

Produksjonsdato:

---

Kontrollnr. ("Controllo")

---

Kjøpsdato:

---

Reklamasjonens art:

---

---

---

Med vennlig hilsen

Peg Pérego S.p.A. / Maki A/S

## MONTERINGSANVISNING

### OBS!

ALLE MONTERINGSOPERASJONENE MÅ KUN UTFØRES AV VOKSNE.

VÆR VARSOM NÅR KJØRETØYET TAS UT AV EMBALLASJEN ALLE SKRUENE OG SMÅ DELER FINNER MAN I EN POSE INNE I EMBALLASJEESKEN.

DET KAN HENDE BATTERIET ALLEREDE ER INNSATT I PRODUKTET.

Ikke bruk leketøyet hvis det er ødelagt når det pakkes ut. Kontakt utsalgsstedet eller kundeservice. Hold barn på avstand under monteringen på grunn av risikoene knyttet til de små delene (fare for svelging) og plastposene (fare for kvelning). Til monteringen av leketøyet kreves flatt skrujern, stjerneskruejern, hammer og tang.

## MONTERING

- 1 • Pakk ut motorsykkelen, og la den hvile på støtten slik at monteringen går lettere.
- 2 • Trykk på plass eksosrørets to endestykker.
- 3 • Ta av setet. Klem seteendens høyre del (DX) fast i rammens høyre sideåpning (anvisningen høyre (DX) og venstre (SX) står på innsiden av hver del som skal monteres).
- 4 • Klem på plass den venstre delen (SX) ved å hekte den fast til den monterte høyre delen. Pass på å bruke de riktige krokene og hullene som er på rammen.
- 5 • Fest alt med de tre skruene som følger med.
- 6 • Fest baklyset til toppboks Brettet.
- 7 • Monter toppboks Brettet ved å trykke de to U-rørene fast, som vist på bildet.
- 8 • Stram de to rørene med de fire skruene som følger med.
- 9 • Monter toppboks Brettet på seteenden i de to hakkene.
- 10 • Sett boksstøtten inn på den nederste delen av toppboks Brettet, som vist på bildet. Pass på at rørene og den midtre bøsningen trykkes riktig og helt på plass.
- 11 • Skru fast den monterte gruppen med den midtre skruen.
- 12 • Skru fast de fire sideskruene (to pr. side).
- 13 • Sett toppboksen ned på Brettet (med åpningsspennene vendt utover) og fest den fra innsiden med plastskruen.
- 14 • Fullfør monteringen av sideboksene ved å trykke vinkelstykkene på plass og sette inn lukkespennene helt til det høres et klikk. Trykk sideboksene ned i sideskinnene, helt til det høres et klikk.
- 15 • Trykk på plass tankklokke.
- 16 • Sett klaffen på instrumentpanelet inn øverst på dekslet. Drei deretter instrumentpanelet og trykk det på plass.
- 17 • Fest dekslet på den fremre gaffelen.
- 18 • Trykk helt til det høres et klikk.
- 19 • Fest dekslet med skruen som følger med.
- 20 • Sett på speilklistermerket som finnes i posen med klistremerkene.
- 21 • Sett på frontlysets glassplate. Begynn med å feste den nederste delen, fordi da er det enklere.
- 22 • Sett på motorsykkelstyret.
- 23 • Koble gasspakens støpsel med støpslet fra tanken.
- 24 • Før støpslene inn i tanken.
- 25 • Legg på platen på motorsykkelstyret.
- 26 • Fest sykkelstyreplassen med de to skruene som følger med.
- 27 • Fest vindskjermen med de tre pinnene.
- 28 • Skru den fast med de tre skruene som følger med.

## STØTTEHJUL

ADVARSEL! IKKE BRUK ANDRE HASTIGHET NÅR STØTTEHJULENE ER MONTERT. FARE FOR Å VELTE I SVINGER.

- 29 • Bruk verktøyet som følger med og løsne mutrene på bakhjulets aksling på begge sider.
- 30 • Trekk ut avstandsstykkene.
- 31 • Sett inn støttehjulene.
- 32 • Sett på skivene og mutrene.
- 33 • Stram til. Advarsel: Husk å sette inn avstandsstykkene igjen når støttehjulene demonteres.

## STARTE KJØRETØYET

- 34 • Koble batteriets støpsel med støpslet til det elektriske systemet.
- 35 • Skyv setet under tanken og sett det på plass. Hvis nødvendig, løft tanken litt opp som vist på bildet. Drei den røde sperren over setet, som vist på fig. B på bilde 36. Advarsel: Setet må alltid

# SVENSKA

- festes med sperren. Kjøretøyet er nå klart til bruk.
- **VIKTIG INFORMASJON:** Før kjøretøyet tas i bruk først gang må batteriet lades (se kapittelet VIKTIG INFORMASJON).
- 36 • Løse setet ved å dreie den røde sperren over setet til posisjonen vist på fig.A.

## KJØRETØYETS EGENSKAPER OG BRUK

- 37 • **A** - Gasspak: Start motorsykkelen ved å dreie spaken mot deg som vist av pilen på bildet.  
**B** - Horn: Trykk på knappen for å bruke hornet.
- 38 • Knapp for valg av hastighet: Fra fabrikken er motorsykkelen innstilt på første (laveste) hastighet. Trykk på knappen vist på bildet for å bruke andre (høyeste) hastighet. MERK: Knappen er under tanken, og for å nå knappen må setet åpnes og tas av.
- 39 • Brems pedal: Drei gasspaken fra deg og trykk med foten på bremspedalen for å bremse.
- 40 • Støtte: Må brukes når motorsykkelen er uten støttehjul.

## UTSKIFTING AV BATTERIET

ADVARSEL: BILDENE AV BATTERIENE ER KUN VEILEDENDE. BATTERIET KAN AVVIKE FRA AVBILDET MODELL. FREMGANGSMÅTEN FOR UTSKIFTING OG LADING ER ALLIKEVEL DEN SAMME.

- 41 • Åpne setet som beskrevet tidligere.
- 42 • Løse skruene på batterisperren. Trekk ut batterisperren.
- 43 • Koble batteriets støpsel fra støpslet til det elektriske systemet ved å trykke på sidene på støpslene.
- Trekk ut batteriet og skift det ut med et nytt. Sett batterisperren på plass og stram til skruene. Koble til støpslene, og sett på og fest setet.

## LADE BATTERIET

ADVARSEL: LADINGEN AV BATTERIENE OG ETHVERT INNGREP I DET ELEKTRISKE SYSTEMET MÅ UTFØRES AV EN VOKSEN.

- BATTERIET KAN OGSÅ LADES UTEN Å TA DET UT AV LEKETØYET.
- 44 • Åpne setet som beskrevet tidligere.
- 45 • Koble støpslet til det elektriske systemet A fra batteriets støpsel B ved å trykke på sidene av støpslene.
- 46 • Sett batteriladerens støpsel inn i en stikkontakt i henhold til vedlagte instruksjoner. Koble støpslet B med batteriladerens støpsel C.
- 47 • Når ladingen er ferdig, trekk batteriladerens støpsel ut av stikkontakten, og koble støpslet C fra støpslet B.
- 48 • Trykk støpslet B inn i støpslet A helt til et høres et klikk.
- 49 • Husk alltid å lukke og feste setet etterpå.

**PEG PEREGO®** tackar er för att ni valt denna produkt. Sedan mer än 60 år tillbaka tar PEG PEREGO ut barn på åkturer; de nyfödda barnen med liggvagnar och sittvagnar och längre fram i åldern med leksaksfordon som har pedaler och är batteridrivna.

Upptäck hela vårt produktutbud, nyheter och annan information om Peg Perego på vår webbplats:

[www.pegperego.com](http://www.pegperego.com)

Peg Perego S.p.A. är ett företag med kvalitetsledningssystem certifierat av TÜV Italia Srl i enlighet med standard ISO 9001. Certifieringen garanterar kunder och konsumenter insyn i och förtroende för företagets arbetssätt.

## VIKTIG INFORMATION

Läs noga denna bruksanvisning för att bekanta er med användning av modellen och för att lära ert barn att köra och ha roligt på ett korrekt och säkert sätt. Spara sedan handboken för varje framtida bruk.

Vid fall av överlåtelse till tredje part försäkra sig om att bruksanvisningen följer produkten.

Innan fordonet tas i bruk första gången ska batteriet laddas i 18 timmar. Om denna åtgärd inte iakttagas kan det uppstå ohjälpliga skador på batteriet.

- **år 3+**
- **Högsta tillåtna vikt 30 kg**
- Fordon med 1 plats
- 1 förseglat laddningsbart batteri 12V 8Ah med bly
- 1 drivhjul
- 2 motorer på 165 W
- Hastighet i 1:a växeln 3,8 km/h
- Hastighet i 2:a växeln 7,6 km/h

Överstig ej den högsta tillåtna vikten på 30 kg. Denna gräns inkluderar dels passagerare dels eventuell last.

Peg Perego kan när som helst tillföra ändringar på modeller eller fakta i denna publikation, på grund av tekniska eller företagsrelaterade skäl.

## FÖRSÄKRAN OM ÖVERENSSTÄMMELSE

EG-märkt produkt, utformad och godkänd i enlighet med de tillämpade gemenskapsdirektiven, avsedd för de marknader och de länder som genomför dessa standarder.

**PRODUKTNAMN**  
Ducati ENDURO

**PRODUKTENS IDENTIFIKATIONSKOD**  
IGMC0023

## FÖRESKRIFTER FÖR REFERENS (original)

Directive on the safety of toys 2009/48/EC  
Standard EN 71-1 + EN 71-2  
Standard EN 71-3  
Standard EN 62115

Directive on the electromagnetic compatibility 1999/5/CE or RED 2014/53/UE  
Standard EN 55014  
Standard EN 55022  
Standard EN 61000

Directive on WEEE - RAEE 2003/108/EC  
Directive on batteries and accumulator 2008/103/EC

Directive on RoHS 2011/65/UE - EN 50581:2012  
Reg. (CE) n.1907/2006 (Reach) allegato XVII-51 &52 phthalates in toys

Produkten är inte i överensstämmelse med föreskrifterna för trafiknormer på vägar och får alltså inte köras på allmänna vägar.

## FÖRSÄKRAN OM ÖVERENSSTÄMMELSE

Peg Perego S.p.A. försäkras på eget ansvar att den aktuella artikeln har provkörts internt och godkänts enligt gällande föreskrifter hos externa och oberoende laboratorier.

## DATUM OCH PLATS FÖR UTSTÄLLANDET

Italien - 30.03.2018

Peg Perego S.p.A.  
via A. De Gasperi, 50  
20862 Arcore (MB) - ITALIA

## SÄKERHETS FÖRESKRIFTER

Våra leksaker överensstämmer med de Europeiska säkerhetsföreskrifterna för leksaker (säkerhetskrav som förutses av EEC-rådet) och av "U.S. Consumer Toy Safety Specification". De är vidare certifierade av anmälda organ i enlighet med direktiv 2009/48/EG gällande leksakers säkerhet. Produkten är inte i överensstämmelse med föreskrifterna för trafiknormer på vägar och får alltså inte köras på allmänna vägar.

- **WARNING!** Den här leksaken är olämplig för barn under 3 år på grund av sin maximala hastighet.
- **WARNING!** Ej lämplig för barn under 36 månader. Små delar kan förtäras eller inandas och orsaka kvävning.
- **OB!** ANVÄND ALDRIG leksaken på offentliga vägar.
- **WARNING!** Användning av fordonet på allmänna vägareller i närheten av vattendrag, simbassänger eller tränga utrymmen, kan leda till fara för skada på användarna och/eller tredje part. Det krävs alltid övervakning av en vuxen.
- Barnen ska alltid bära skor när de använder fordonet.
- När fordonet är i funktion ska man vara uppmärksam på att barnen inte sätter händerna, fötterna eller andra delar av kroppen, kläder eller andra föremål, i närheten av delar i rörelse.
- Blöt inte fordonets beståndsdelar som motorer, elsystem, tryckknappar etc.
- Använd inte bensin eller andra brandfarliga ämnen i närheten av fordonet.
- Om fordonet inte är av typen med två plaster får det aldrig användas av mer än ett barn.

## WEEE-DIREKTIV (endast EU)

- Denna produkt klassificeras då den inte längre är i bruk som farligt avfall och kan därför inte avskaffas som hushållsavfall, utan ska sorteras separat;
- Lämna avfallet på avsedda återvinningsstationer;
- Närvaro av farliga substanser i de elektriska komponenterna i denna produkt innebär en

## UNDERHÅLL OCH SKÖTSEL AV FORDONET

- Plocka inte isär eller försök inte att reparera fordonet själv. Kontakta ett auktoriserat Peg Perego servicecenter.
- Leksaken bör inte lämnas på platser vars temperatur understiger noll grader. Om den skulle användas utan att den uppnått en temperatur över noll grader kan det orsaka oåterkalliga skador på motorn och batteriet.
- Kontrollera regelbundet fordonets skick, särskilt den elektriska anordningen, kontaktens anslutningar, skyddshöljerna och batteriladdaren. Om fel kan konstateras får det elektriska fordonet och batteriladdaren inte användas.
- Vid rengöring, underhåll eller annat ingrepp på leksaken, är det nödvändigt att koppla ur batteriladdaren från artikeln.
- Använd endast reservdelar av originaltyp PEG PEREGO vid reparationer.
- PEG PEREGO åtar sig inget ansvar i händelse av att det elektriska systemet utsatts för förändringar.
- Lämnas inte batteriet eller fordonet i närheten av värmekällor som värmeelement, kaminer etc.
- Skydda fordonet från vatten, regn, snö etc.; om fordonet används på sand eller lerig mark kan tryckknappar, motorer och reducereväxlar skadas.
- Smörj regelbundet (med lättolja) halvrörliga delar som lager, styrning etc.
- Fordonets ytor kan rengöras med en fuktig trasa och vid behov med icke-slipande hushållsprodukter.
- Rengöringsarbetena får endast utföras av vuxna personer.
- Montera inte ned fordonets mekanismer eller motorer utan godkännande från PEG PEREGO.

## REGLER FÖR EN SÄKER KÖRNING

- För barnets säkerhet: innan fordonet sätts igång ska man noggrant läsa och följa instruktionerna härunder.
- Lär barnet att använda fordonet på korrekt sätt så att körningen blir säker och rolig.
  - Leksaken ska användas med försiktighet och därför krävs en förmåga att undvika att ramla eller kollidera med föremål vilket kan skada användaren och andra personer.
  - Innan start ska man försäkra sig om att färdsträckan inte hindras av personer eller föremål.
  - Kör med händerna på styrstäng/ratten och håll alltid ögonen på vägen.
  - Bromsa i tid för att undvika krockar.

### WARNING!

Produkten är utrustad med ett bromssystem som kräver att barnet korrekt instrueras av en vuxen.

### 2:a HASTIGHET (om sådan finns)

I början rekommenderar vi att man använder den 1:a växeln. Innan man lägger i 2:a hastigheten ska man försäkra sig om att barnet har lärt sig korrekt användning av styrstång/ratt, av 1:a hastigheten, bromsen och att barnet är bekant med fordonet. **WARNING: DET REKOMMENDERAS ATT INTE ANVÄNDA DEN HÖGA HASTIGHETEN MED STABILISERINGSHJULEN MONTERADE FÖR ATT UNDVIKA RISK FÖR ATT FORDONET KAN SLÅ RUNT I KURVOR.**

### OBS!

- Kontrollera att alla beslag/muttrar för fästning av hjulen sitter fast ordentligt.
- Om fordonet är verksamt i överbelastningstillstånd som t. ex. på fin sand, lerig mark eller mycket ojämn mark, kopplar strömbrytaren för överbelastning omedelbart från drivkraften. Försörjning av drivkraft startar igen några sekunder senare.

HA ROLIGT UTAN AVBROTT: ha alltid en laddad batterisats som reserv, klar för användning.

## PROBLEM?

### FUNGERAR INTE FORDONET?

- Kontrollera att batteriet är anslutet till det elektriska systemet.
- Kontrollera att tryckknappen för gaspedalen fungerar korrekt och byt ut den vid behov.

### HAR FORDONET INGEN DRIVKRAFT?

- Ladda batterierna. Om problemet kvarstår efter laddningen ska man låta ett servicecenter kontrollera batterierna och batteriladdaren.

## SERVICETJÄNST

PEG PEREGO erbjuder efter försäljningen en direkt servicetjänst eller servicetjänst via ett nätverk av auktoriserade servicecenter för eventuella reparationer eller utbyten och försäljning av originalreservdelar.

För att komma i kontakt med ett servicekontor ber vi er besöka vår webbplats <http://www.pegperego.com>

Vid kontakt med vår kundtjänst ska ni ha produktens serienummer nära tillhands. Konsultera reservdelssidan i bruksanvisningen för att identifiera serienumret.

potentiellt hälso- och miljöfara om produkterna inte bortskaffas korrekt.

- Den överkorsade soppunnan anger att produkten ska sorteras separat.



## BORTSKAFFANDE AV BATTERIET

- Bidrag till skydd av miljön
- Det använda batteriet ska inte slängas bland hushållssoporna
- Ni kan lämna det i en batteriinsamling eller i särskild bortskaffning av avfall; information kan fås från er kommun.



## VARNINGAR BATTERI

Laddning av batteriet får endast utföras och övervakas av vuxen.

Låt inte barn leka med batteriet.

## LADDNING AV BATTERIET

- Ladda batteriet genom att följa de instruktioner som medföljer batteriladdaren och se alltid till att inte överstiga 24 timmar.
- Om ni laddar batteriet en bra stund så fort fordonet börjat tappa fart så undviker ni skador.
- Om ert fordon står stilla under en lång tid, kom ihåg att ladda batteriet och koppla ur det ur anordningen; upprepa omladdningen åtminstone var tredje månad.
- Batteriet får inte laddas upp och ned.
- Glöm inte batteriet i laddaren! Kontrollera regelbundet.
- Använd endast medföljande batteriladdare och originalbatterier från PEG PEREGO.
- Batteriet är förseglat och kräver inget underhåll.
- Dra inte ut batteriladdaren från kontakten i väggen genom att dra i sladden.
- Flytta inte leksaken genom att dra i batteriladdarens sladd.
- Täck inte batteriladdarens sladd för att inte överhettas den.
- Lägg inte sladden och/eller batteriet på varma ytor.
- Var uppmärksam var och hur sladden lindas in för att inte förstöra den eller påverka dess funktionalitet.

## VARNING

- BATTERIET INNEHÅLLER GIFTIGA FRÄTANDE ÄMNEN. MIXTRA INTE MED DET.
- Batteriet innehåller syrabaserad elektrolyt.
- Orsaka inte direktkontakt mellan batteriets poler och undvik häftiga stötar: risk för explosion och/eller brand.
- Under laddningen alstrar batteriet gas. Ladda batteriet på en välventilerad plats långt ifrån värmekällor och brännbara material.
- Uttjänt batteri ska tas ur fordonet.
- Lägg inte batteriet på kläder eftersom de kan skadas.
- Använd endast rekommenderade batterier eller ackumulatörer.

## VID EN LÄCKA

Skydda era ögon och undvik direkt kontakt med elektrolyten; skydda era händer. Lägg batteriet i en plastpåse och följ instruktioner för bortskaffande av batterier.

## OM HUDEN ELLER ÖGONEN SKULLE KOMMA I KONTAKT MED ELEKTROLYTEN

Skölj den utsatta kroppsdelen i rikligt med rinnande vatten.

Rådfråga omedelbart läkare.

## OM ELEKTROLYTEN SVÄLJS

Skölj munnen och spotta.

Rådfråga omedelbart läkare.



## REKLAMATIONSRÄTT

Lekfordonet har två års reklamationsrätt. Reklamationsrätten täcker lekfordonets alla delar vid normalt och korrekt bruk. Läs därför igenom bruksanvisningen noga innan lekfordonet tas i bruk. Fyll i blanketten nedan och förvara bruksanvisningen tillsammans med inköpskvittot att användas i händelse av reklamation.

### Gör så här vid reklamation:

Vid ev. fel och brister bör du alltid kontakta inköpsstället. Av hänsyn till vår löpande kvalitetssäkring är det viktigt att du vid kontakt har nedanstående uppgifter om lekfordonet till hands. Om reklamationen inte kan klaras per telefon ska lekfordonet skickas till:

### Maki A/S

Haarupvej 22D

8600 Silkeborg

Denmark

Tel.nr: +45 44476603

Mobilnr: +45 40304228

E-post: [service@maki.dk](mailto:service@maki.dk)

Webb: [www.maki.dk](http://www.maki.dk)

Vi tar bara emot lekfordon för reparation efter överenskommelse. Lekfordon som översänds utan överenskommelse tas inte emot.

Reklamationsblankett:

Namn:

Adress:

Postnr/ort:

Kontaktperson:

Tel.nr:

### Uppgifter om lekfordonet:

Tillverkningskod (streckkodsnummer):

Tillverkningsdatum:

Kontrollnr ("Controllo")

Inköpsdatum:

Reklamationens art:

Med vänlig hälsning

Peg Pèrego S.p.A./Maki A/S

## MONTERINGSINSTRUKTIONER

### OBSERVERA

MONTERINGSARBETET FÅR ENDAST UTFÖRAS AV VUXNA PERSONER. VÄR FÖRSIKTIG NÄR DU TAR UT FORDONET UR FÖRPACKNINGEN.

ALLA SKRUVAR OCH SMÅ DELAR FINNS I EN PÅSE INNE I FÖRPACKNINGEN BATTERIET KAN EVENTUELLT REDAN SITTA I FORDONET.

Använd ej leksaken om den visar sig vara skadad efter öppnandet av förpackningen, vänd dig till butiken eller servicecentret.

Var uppmärksam på barnens närvaro under montering på grund av riskerna som kan utgöras av små delar (fara för förtäring) och av plastpåsar som innehåller dem (fara för kvävning).

För montering av leksaken är det nödvändigt att förse sig med vanlig skruvmejsel, stjärnskruvmejsel, hammare och tång.

## MONTERING

- 1 • Packa upp motorcykeln ur förpackningen och fäll ned stödet för att underlätta monteringen.
- 2 • Tryck fast de två avgasrörsändarna.
- 3 • Ta bort sadeln. För in och snäpp fast höger del (DX) av stjärtpartiet i det högra sidohålet på ramen (indikationen höger DX och vänster SX finns på insidan av varje del som ska monteras).
- 4 • För in och snäpp fast vänster del (SX). Haka därefter fast den i höger del som monterades tidigare. Var uppmärksam på de olika hakarna och hålen på ramen.
- 5 • Skruva fast delarna med de tre medföljande skruvarna.
- 6 • Haka fast baklyktan i väskhållaren.
- 7 • Påbörja monteringen av väskhållaren genom att snäppa fast de två U-formade rören i sina säten som i figuren.
- 8 • Skruva fast de två rören med de fyra medföljande skruvarna.
- 9 • Montera väskhållaren på stjärtpartiet genom att haka fast de två tänderna.
- 10 • För in väskhållaren i väskhållarens nedre del som i figuren. Se till att rören och mittbusningen snäpps fast korrekt.
- 11 • Skruva fast de monterade delarna med mittskruven.
- 12 • Dra därefter åt de fyra sidoskruvarna (två per sida).
- 13 • Placera väskan på hållaren (med öppningsspännet vänt utåt) och fäst den inifrån med plastskruven.
- 14 • Slutför monteringen av sidoväskorna genom att trycka fast hörndelarna och föra in låsspännena tills de snäpper fast. Montera väskorna genom att snäppa fast dem i sidoskenorna.
- 15 • Tryck fast bränsleloppet.
- 16 • För in instrumentpanelens tunga upptill på kåpan. Vrid därefter på instrumentpanelen och tryck för att haka fast den helt.
- 17 • För in kåpan i sätena på framgaffeln.
- 18 • Tryck tills den snäpper fast.
- 19 • Fäst kåpan med den medföljande skruven.
- 20 • Klistra fast spegelklistermärket som finns i påsen med klistermärket.
- 21 • Montera framlyktans glas. Det är lättast om den nedre delen hakas fast först.
- 22 • För in styret.
- 23 • Anslut gashandtagets kontakt till kontakten som sticker ut från tanken.
- 24 • För in kontaktarna i tanken.
- 25 • Montera styrets platta.
- 26 • Fäst styrets platta med de två medföljande skruvarna.
- 27 • Montera vindrutans genom att snäppa fast de tre pluggarna.
- 28 • Skruva fast den med de tre medföljande skruvarna.

## STÖDHJUL

OBSERVERA! ANVÄND INTE DEN ANDRA HASTIGHETEN MED MONTERADE STÖDHJUL. FARA FÖR ATT VÄLTA NÄR MAN SVÄNGER.

- 29 • Skruva loss muttrarna på båda sidorna av bakhjulaxeln med det medföljande verktyget.
- 30 • Ta bort distanserna.
- 31 • Montera stödhjulen.
- 32 • Montera brickorna och därefter muttrarna.
- 33 • Dra åt. Observera: Kom ihåg att sätta tillbaka distanserna när du tar bort stödhjulen.

## FÖRSTA ANVÄNDNINGSTILLFÄLLET

- 34 • Anslut batteriets kontakt till elsystemets kontakt.
- 35 • Sätt tillbaka sadeln genom att föra in den under tanken. Lyft om det behövs en aning på tanken som i figuren. Vrid den röda spärren ovanför

sadeln som i ruta B i fig. 36. Observera: Fäst alltid sadeln med spärren. Motorcykeln är nu klar att använda.

- VIKTIGT: Ladda batteriet innan motorcykeln används första gången (se kapitel VIKTIG INFORMATION).
- 36 • Frigör sadeln genom att vrida den röda spärren ovanför sadeln till läget i ruta A.

## FUNKTIONER OCH ANVÄNDNING

- 37 • A - Gashandtag: Gasa motorcykeln genom att vrida handtaget nedåt i pilens riktning som i figuren.  
B - Signalthorn: Tuta med signalthornet genom att hålla knappen intryckt.
- 38 • Knapp för hastighetsval: Motorcykeln är fabriksinställd på den första hastigheten (lägsta hastigheten). Tryck in knappen i figuren för att kunna använda den andra hastigheten (högsta hastigheten). OBS: Frigör och ta bort sadeln för att komma åt knappen som sitter under tanken.
- 39 • Bromspedal: Vrid gashandtaget uppåt och trampa ned bromspedalen med foten för att bromsa motorcykeln.
- 40 • Stöd: Det ska användas när motorcykeln saknar stödhjul.

## BYTE AV BATTERIET

OBSERVERA: RITNINGARNA ÖVER BATTERIERNA ÄR ENDAST VÄGLEDANDE. DITT BATTERI KAN VARA ETT ANNAT ÄN DEN VISADE MODELLEN. DET PÅVERKAR INTE DE ILLUSTRERADE MOMENTEN FÖR BYTE OCH LADDNING.

- 41 • Frigör sadeln på det sätt som beskrivs tidigare.
- 42 • Skruva loss batterihållarens skruvar. Dra ut batterihållaren.
- 43 • Frånkoppla batteriets kontakt från elsystemets kontakt genom att trycka på sidorna av kontaktarna.  
• Dra ut batteriet och byt ut det mot ett nytt. Sätt tillbaka batterihållaren och dra åter åt skruvarna. Anslut kontaktarna. Sätt tillbaka och fäst sadeln.

## LADDNING AV BATTERIET

OBSERVERA: LADDNINGEN AV BATTERIERNA OCH ANDRA INGREPP PÅ ELSYSTEMET SKA UTFÖRAS AV VUXNA. BATTERIET KAN ÄVEN LADDAS UTAN ATT DET DEMONTERAS FRÅN LEKSAKEN.

- 44 • Frigör sadeln på det sätt som beskrivs tidigare.
- 45 • Frånkoppla elsystemets kontakt A från batteriets kontakt B genom att trycka på sidorna av kontaktarna.
- 46 • Sätt i batteriladdarens kontakt i ett av bostadens eluttag och följ de bifogade instruktionerna. Anslut kontakten B till batteriladdarens kontakt C.
- 47 • När batteriet är färdigladdat ska du frånkoppla batteriladdaren från bostadens eluttag och därefter frånkoppla kontakten C från kontakten B.
- 48 • För in kontakten B helt i kontakten A tills den snäpper fast.
- 49 • Kom alltid ihåg att sätta tillbaka och fästa sadeln när du är klar.

# NEDERLANDS

**PEG PEREGO® dankt u voor uw keuze van dit product. Al meer dan 60 jaar rijdt PEG PEREGO® kinderen rond - meteen na de geboorte met de kinderwagen, daarna met de buggy en nog later met door pedalen en accuvoeding aangedreven speelgoed.**

**Ontdek het hele assortiment producten, nieuws en andere informatie over de wereld van Peg Perego op onze site**

[www.pegperego.com](http://www.pegperego.com)

**Peg Perego S.p.A.** is een bedrijf met een kwaliteitsmanagementsysteem dat is gecertificeerd door **TÜV Italia Srl**, in overeenstemming met de norm ISO 9001. Deze certificering garandeert klanten en consumenten transparantie en betrouwbaarheid van de werkwijze van het bedrijf.

## BELANGRIJKE INFORMATIE

Lees deze instructiehandleiding aandachtig door om vertrouwd te raken met het gebruik van het model en om uw kind te leren op de juiste en veilige manier en met veel plezier te rijden. Bewaar deze handleiding om haar later nog eens te kunnen raadplegen.

Indien het product wordt overgedragen aan derden, moet worden verzekerd dat het instructieboekje bij het product wordt meegegeven.

Voordat het voertuig de eerste keer wordt gebruikt, moet de accu 18 uur worden opgeladen. Doet u dit niet, dan kan dat onherstelbare schade aan de accu veroorzaken.

- **3+ jaar**
- **Max. toegestaan gewicht 30 kg**
- Eenzitsvoertuig
- 1 oplaadbare verzegelde loodaccu van 12V 8Ah
- 1 aandrijf wiel
- 2 motoren van 165 W
- Snelheid in 1e versnelling 3,8 km/uur
- Snelheid in 2e versnelling 7,6 km/uur

Overschrijd niet het max. toegestane totale gewicht van 30 kg. Deze limiet omvat zowel de rijders als de eventuele lading.

Peg Perego behoudt zich het recht voor om op elk moment wijzigingen aan te brengen aan modellen en gegevens die in deze publicatie worden vermeld, als dat om technische of zakelijke redenen nodig geacht wordt.

## VERKLARING VAN OVEREENSTEMMING

Product met CE-markering, ontworpen en gehomologeerd conform de geldende communautaire richtlijnen, bestemd voor de markten en landen die deze normen hebben overgenomen.

**BENAMING VAN HET PRODUCT**  
Ducati ENDURO

**IDENTIFICATIECODE VAN HET PRODUCT**  
IGMC0023

### REFERENTIENORMEN (oorsprong)

Directive on the safety of toys 2009/48/EC  
Standard EN 71-1 + EN 71-2  
Standard EN 71-3  
Standard EN 62115

Directive on the electromagnetic compatibility 1999/5/CE or RED 2014/53/UE  
Standard EN 55014  
Standard EN 55022  
Standard EN 61000

Directive on WEEE - RAEE 2003/108/EC  
Directive on batteries and accumulator 2008/103/EC

Directive on RoHS 2011/65/UE - EN 50581:2012  
Reg. (CE) n.1907/2006 (Reach) allegato XVII-51 & 52 phthalates in toys

Het product is niet conform de bepalingen van de verkeerswetten en mag derhalve niet op de openbare weg worden gebruikt.

### VERKLARING VAN OVEREENSTEMMING

Peg Perego S.p.A. verklaart onder eigen verantwoordelijkheid dat dit artikel onderworpen is aan interne keuringstests en volgens de geldende normen goedgekeurd is bij externe en onafhankelijke laboratoria.

### DATUM EN PLAATS VAN AFGIFTE

Italië - 30.03.2018

Peg Perego S.p.A.  
via A. De Gasperi, 50  
20862 Arcore (MB) - ITALIË

## VEILIGHEIDSNORMEN

Ons speelgoed is conform de Europese veiligheidsnormen voor speelgoed (veiligheidseisen van de Raad van de EEG) en de "U.S. Consumer Toy Safety Specification". Ze zijn bovendien gecertificeerd door erkende instellingen voor de veiligheid van speelgoed volgens de richtlijn 2009/48/EG. Het voldoet niet aan de bepalingen van de verkeerswetten en mag derhalve niet op de openbare weg worden gebruikt.

- **LET OP.** Vanwege de maximale snelheid is dit speelgoed niet geschikt voor kinderen onder 3 jaar.
- **LET OP!** Niet geschikt voor kinderen jonger dan 36 maanden. Kleine onderdelen kunnen worden ingeslikt of worden ingeademd met verstikking tot gevolg.
- **LET OP!** GEBRUIK het speelgoed NOOIT op de openbare weg.
- **LET OP!** Het gebruik van het voertuig op de openbare weg, in de buurt van waterwegen of zwembaden of in kleine ruimten kan gevaar voor verwonding van de gebruikers en/of derden veroorzaken. Supervisie van een volwassene is altijd noodzakelijk.
- De kinderen moeten altijd schoenen dragen wanneer ze het voertuig gebruiken.
- Wanneer het voertuig in werking is, moet erop gelet worden dat kinderen niet met hun handen, voeten of andere lichaamsdelen, kleding of andere voorwerpen bij de bewegende delen komen.
- De componenten van het voertuig zoals motoren, systemen, drukknoppen enz. mogen nooit nat worden.
- Er mogen geen benzine of andere ontvlambare stoffen in de buurt van het voertuig worden gebruikt.
- Het voertuig mag beslist door maar één kind worden gebruikt, tenzij het behoort tot de categorie tweezitsvoertuigen.

### AEAA-RICHTLIJN (alleen UE)

- Aan het einde van de levensduur behoort dit product tot het afval dat geclassificeerd wordt als

AEAA, en mag derhalve niet worden meegegeven met het stedelijk afval, maar moet gescheiden worden ingezameld;

- Geef het afval af bij een speciale, hiervoor bestemde milieustraat;
- De aanwezigheid van gevaarlijke stoffen in de elektrische componenten van dit product vormt een bron van mogelijk gevaar voor de menselijke gezondheid en voor het milieu, als de producten niet correct worden afgevoerd als afval;
- De doorkruiste afvalbak geeft aan dat het product als gescheiden afval moet worden ingezameld.



### DE ACCU AFVOEREN ALS AFVAL

- Draag uw steentje bij aan de milieubescherming.
- De gebruikte accu mag niet worden weggegooid met het huisvuil.
- U kunt hem afgeven bij een inzamelcentrum van gebruikte accu's of van speciaal afval; vraag bij uw gemeente om informatie.



## WAARSCHUWINGEN ACCU

Het opladen van de accu mag alleen worden uitgevoerd en bewaakt door volwassenen. Laat kinderen niet met de accu spelen.

### DE ACCU OPLADEN

- Laad de accu op volgens de instructies bij de accuoplader, en hoe dan ook nooit langer dan 24 uur.
- Laad de accu meteen op als het voertuig snelheid verliest, zodoende voorkomt u schade.
- Als u uw voertuig lange tijd stil laat staan, denk er dan aan dat de accu moet worden opgeladen en afgekoppeld gehouden moet worden van het elektrische systeem; herhaal het opladen minstens eenmaal per drie maanden.
- De accu mag nooit op zijn kop worden opgeladen.
- Vergeet de accu niet wanneer deze opgeladen wordt! Controleer hem regelmatig.
- Gebruik uitsluitend de meegeleverde originele accuoplader en accu van PEG PEREGO.
- De accu is verzegeld en heeft geen onderhoud.
- Haal de stekker van de accuoplader niet uit het stopcontact door aan de kabel te trekken.
- Verplaats het speelgoed niet aan de kabel van de accuoplader.
- Bedek de kabel van de accuoplader niet, want dan kan hij oververhit raken.
- Leg/zet de kabel en/of de accuoplader niet op hete oppervlakken.
- Let erop waar en hoe de kabel wordt opgerold, om te voorkomen dat hij beschadigd raakt of de werking ervan wordt aangetast.

### LET OP

- **DE ACCU BEVAT BIJTENDE GIFTIGE STOFFEN. MAAK HEM NIET ONKLAAR.**
- De accu bevat elektrolyten op zuurbasis.
- Veroorzaak nooit direct contact tussen de klemmen van de accu, vermijd harde stoten: hierdoor ontstaat ontploffings- en/of brandgevaar.
- Tijdens het opladen geeft de accu gassen af. Laad de accu op een goed geventileerde plek op, ver weg van warmtebronnen en ontvlambare materialen.
- De lege accu moet uit het voertuig worden gehaald.
- Het wordt ontraden de accu tegen kledingstukken te houden; deze zouden beschadigd kunnen worden.
- Gebruik uitsluitend accu's of batterijen van het aanbevolen type.

### ALS ER EEN LEK IS

Bescherm uw ogen; voorkom rechtstreeks contact met de elektrolyt; bescherm uw handen. Doe de accu in een plastic zak en volg de instructies over het verwerken als afval van accu's.

### ALS DE ELEKTROLYT IN CONTACT KOMT MET HUID OF OGEN

Spoel het betreffende lichaamsdeel overvloedig af met stromend water. Roep onmiddellijk medische hulp in.

ALS DE ELEKTROLYT WORDT INGESLIKT  
De mond spoelen en uitspugen. Roep onmiddellijk medische hulp in.

## ONDERHOUD EN VERZORGING VAN HET VOERTUIG

- Demonteer het voertuig niet zelf, en probeer het niet te repareren. Neem contact op met een erkend assistentiecentrum van Peg Perego.
- Het is niet raadzaam het speelgoed in ruimten te laten waar de temperatuur onder nul is. Als het gebruikt wordt zonder het op een temperatuur boven nul te brengen, kan dit onherstelbare schade aan motoren en accu's veroorzaken.
- Controleer regelmatig de staat van het voertuig, in het bijzonder het elektrische systeem, de stekkerverbindingen, de beschermdoppen en de accuoplader. Als er defecten geconstateerd zijn, mogen het elektrische voertuig en de accuoplader niet worden gebruikt.
- Bij reiniging, onderhoud of een ingreep aan het speelgoed moet de accuoplader worden losgekoppeld van het artikel.
- Gebruik voor reparaties uitsluitend originele vervangingsonderdelen van PEG PEREGO.
- PEG PEREGO aanvaardt geen enkele aansprakelijkheid in het geval dat het elektrische systeem onklaar gemaakt is.
- Laat de accu's of het voertuig niet in de buurt van warmtebronnen zoals radiatoren, haarden, enz.
- Bescherm het voertuig tegen water, regen, sneeuw enz.; het gebruik op zand of in modder zou schade kunnen veroorzaken aan de drukknoppen, motoren en vertragingen.
- Smeer bewegende onderdelen zoals lagers, het stuur enz. periodiek (met lichte olie).
- De oppervlakken van het voertuig kunnen worden schoongemaakt met een vochtige doek en, indien nodig, met huishoudelijke, niet-schurende producten.
- Alleen volwassenen mogen het voertuig schoonmaken.
- Demonteer nooit de mechanismen van het voertuig of de motoren, tenzij hiervoor toestemming is verkregen van PEG PEREGO.

## REGELS VOOR VEILIG RIJDEN

Voor de veiligheid van het kind: alvorens het voertuig te gebruiken moeten de volgende instructies worden gelezen en zorgvuldig worden opgevolgd.

- Leer uw kind hoe het voertuig op de juiste wijze gebruikt wordt, om veilig en met plezier te kunnen rijden.
- Bij het gebruik van het speelgoed is voorzichtigheid geboden aangezien een grote vaardigheid vereist is, om vallen of botsingen te vermijden waarbij de gebruiker of anderen verwondingen kunnen oplopen.
- Controleer voor het wegrijden of er zich geen personen of voorwerpen op de route bevinden.
- Rijd met de handen op het stuur/stuurwiel en kijk altijd op de weg.
- Rem op tijd om botsingen te voorkomen.

**LET OP!** Het remsysteem van het artikel is zodanig dat het kind goed geïnstrueerd moet worden door een volwassene in het gebruik ervan.

### 2e SNELHEID (indien aanwezig)

Geadviseerd wordt om aanvankelijk de 1e versnelling te gebruiken.

Alvorens naar de 2e versnelling over te schakelen, moet worden verzekerd dat het kind goed geleerd heeft hoe het stuur/stuurwiel, de 1e versnelling en de rem moeten worden gebruikt, en voldoende vertrouwd geraakt is met het voertuig.

**LET OP: OM HET GEVAAR VOOR KANTELEN IN DE BOCHT TE VERMIJDEN, WORDT AFGERADEN DE TWEEDE SNELHEID TE GEBUIKEN ALS DE ZIJWIELEN GEMONTEERD ZIJN.**

### LET OP!

- Controleer of alle bevestigingsschroeven/-moeren van de wielen stevig vastzitten.
- Als het voertuig in overbelaste toestand functioneert, bijvoorbeeld op droog zand, in de modder of op erg oneffen terrein, schakelt de overbelastingsschakelaar het vermogen onmiddellijk uit. Het vermogen wordt na enkele seconden weer ingeschakeld.

PLEZIER ZONDER ONDERBREKINGEN: houd altijd een vervangende accuoplader gereed.

## PROBLEMEN?

HET VOERTUIG FUNCTIONEERT NIET?

- Controleer de werking van de drukknop van het gaspedaal en vervang hem eventueel.
- Controleer of de accu verbonden is met het elektrische systeem.

HET VOERTUIG HEEFT GEEN VERMOGEN?

- Laad de accu's op. Als het probleem na het opladen nog steeds bestaat, moeten de accu en de accuoplader worden gecontroleerd bij een assistentiecentrum.

## ASSISTENTIEDIENST

PEG PEREGO biedt een after-sales assistentieservice, rechtstreeks of via een netwerk van erkende assistentiecentra, voor eventuele reparaties of vervangingen en de verkoop van originele vervangingsonderdelen.

Om contact op te nemen met een assistentiecentrum, ga naar onze site <http://www.pegperego.com>

Bij ieder contact heeft u het serienummer van het artikel nodig. Raadpleeg de pagina over de vervangingsonderdelen om het serienummer te kunnen vinden.

## MONTAGE-INSTRUCTIES

### LET OP

ALLEEN VOLWASSENEN MOGEN DE MONTAGEWERKZAAMHEDEN UITVOEREN. LET OP WANNEER U HET VOERTUIG UIT DE VERPAKKING HAALT. ALLE SCHROEVEN EN KLEINE ONDERDELEN ZITTEN IN EEN ZAKJE IN DE VERPAKKING. DE ACCU ZOU AL IN HET ARTIKEL KUNNEN ZITTEN.

Gebruik het speelgoed niet als het beschadigd blijkt nadat de verpakking geopend is, maar wendt u tot het verkooppunt of bel het assistentiecentrum. Let op kinderen die aanwezig zijn tijdens de montage, want er bestaan risico's vanwege de kleine onderdelen (gevaar voor inslikken) en de plastic zakjes waarin ze zijn verpakt (gevaar voor verstikking).

Voor de montage van het speelgoed heeft u een rechte en een kruiskopschroevendraaier, een hamer en een tang nodig.

## MONTAGE

- 1 • De motor uit de verpakking nemen en de standaard uitzetten om de montagewerkzaamheden te vergemakkelijken.
- 2 • De twee uiteinden op de uitlaatpijpen drukken.
- 3 • Het zadel verwijderen. Het rechter deel aanbrengen van de achterkant, door deze in te passen in de zij-opening rechts van het frame (de aanduiding rechts DX en links SX staat aan de binnenkant van elk te monteren voorwerp).
- 4 • Het linker deel (SX) inpassen door deze aan het eerder gemonteerde rechter deel te haken, waarbij u oplet op respectievelijke haken en gaten op het frame.
- 5 • De groep vastdraaien met de 3 meegeleverde schroeven.
- 6 • De achterste lichtunit vastmaken aan de kofferdrager.
- 7 • Premontage uitvoeren van de kofferdrager door de 2 "U" leidingen in hun zetels vast te zetten, zoals in de afbeelding.
- 8 • De 2 leidingen vastdraaien met de 4 meegeleverde schroeven.
- 9 • De kofferdrager op de achterkant monteren, door de 2 tanden aan te haken.
- 10 • De tassendrager aan de onderkant van de kofferdrager inbrengen, zoals getoond in de afbeelding, en ervoor zorgen dat de leidingen en de centrale kompas correct en compleet worden geplaatst.
- 11 • De pas gemonteerde groep vastdraaien met de centrale schroef.
- 12 • Draai nu de 4 zijschroeven aan (2 per kant).
- 13 • Plaats de koffer op zijn drager (met de openingssluiting naar buiten gericht) en deze vastzetten vanuit de binnenkant met de plastic schroef.
- 14 • De montage van de zijtassen voltooiën door de hoekstukken vast te drukken en de sluitingssluitingen in te brengen tot ze vastklikken. Monteer de tassen door ze aan de zijgeleiders vast te maken, tot aan de klik.
- 15 • Breng de vuldop van de tank onder druk aan.
- 16 • Het lipje van het dashboard op het hogere deel van het masker inbrengen en dan draaien en erop drukken om volledig vast te maken.
- 17 • Het masker in de zetels van de voorvork inbrengen.
- 18 • Diep indrukken tot aan de klik.
- 19 • Het masker vastzetten met de meegeleverde schroef.
- 20 • De spiegelsticker aanbrengen die u in de verpakking met stickers vindt.
- 21 • Het glas van de voorste lichtunit aanbrengen. Om de werkzaamheden te vergemakkelijken, adviseren wij als eerste het onderste deel aan te haken.
- 22 • Het stuur inbrengen.
- 23 • Het contact van de versnellingshandgreep aansluiten op het contact dat uit de tank steekt.
- 24 • De contacten in de tank brengen.
- 25 • Breng het stuurplaatje aan.
- 26 • Fixeer het stuurplaatje met de twee meegeleverde schroeven.
- 27 • Breng de voorruit aan door de 3 pennen in te steken.
- 28 • Vastdraaien met de 3 meegeleverde schroeven.

## ZIJWIELTJES

**LET OP! NIET DE TWEEDE SNELHEID GEBUIKEN MET DE ZIJWIELTJES GEMONTEERD. KANTELGEVAAR IN DE BOCHT.**

- 29 • Met het meegeleverde gereedschap de moeren van de achterste wielas losschroeven van beide

- delen;
- de afstandsstukken wegnemen;
  - De zijwieltjes plaatsen;
  - De rondsels en dan de bouten plaatsen;
  - Vastdraaien. Let op: wanneer u de zijwieltjes wegneemt, denk er dan aan de afstandsstukken terug te zetten.

### INWERKINGSTELLING VAN HET VOERTUIG

- Het contact van de accu aansluiten op het contact van de elektrische installatie.
- Het zadel terugplaatsen en onder de tank steken. Indien nodig, enigszins de tank optillen zoals getoond in de afbeelding. De rode stop boven het zadel draaien, zoals getoond in kader B in afbeelding 36. Let op: maak altijd het zadel vast met de stop. Het voertuig is klaar voor gebruik.
- BELANGRIJKE OPMERKING: Alvorens het voertuig voor het eerst te gebruiken, de accu opladen (zie hoofdstuk BELANGRIJKE INFORMATIE).
- Deblokkeer het zadel door de rode stop boven het zadel te draaien in de positie aangeduid in kader A.

### KENMERKEN EN GEBRUIK VAN HET VOERTUIG

- A-Versnelling-handgreep: om de motor te starten moet de handgreep omlaag worden gedraaid zoals in de afbeelding wordt getoond door de pijl B-Claxon: Om te claxoneren moet de knop worden ingedrukt.
- Knop voor snelheid: wanneer de motor uit de fabriek komt, is deze klaar om te reizen in de eerste versnelling (de laagste snelheid). Om de tweede versnelling te gebruiken (de hoogste snelheid), drukt u op de knop aangeduid in de afbeelding. OPMERKING: om bij de knop te komen, het zadel openen en wegnemen, de knop bevindt zich onder de tank.
- Rempedaal: om te remmen de versnelling-handgreep omhoog draaien en dan met de voet drukken op het rempedaal.
- Standaard: te gebruiken wanneer de motor geen zijwieltjes heeft.

### VERVANGING VAN DE ACCU

LET OP: DE TEKENINGEN VAN DE ACCU'S ZIJN SLECHTS INDICATIEF. UW ACCU KAN AFWIJKEN VAN HET GETOONDE MODEL. DIT BRENGT DE VOLGORDES VAN VERVANGING EN LADING DIE GETOOND ZIJN NIET IN GEVAAR.

- Open het zadel, zoals hiervoor beschreven.
- Draai de bouten van het accuhuis los. Neem het accuhuis uit.
- Het contact van de accu afsluiten van die van de elektrische installatie door aan de zijkant op de contacten te drukken.
- Neem de accu eruit en vervang deze door een nieuwe. Herplaats het accuhuis en draai de schroeven opnieuw aan. Sluit de pennen aan, herplaatsen en het zadel vastzetten.

### ACCU LADEN

LET OP: HET OPLADEN VAN DE ACCU EN ALLE WERKZAAMHEDEN OP DE ELEKTRISCHE INSTALLATIE MOETEN DOOR VOLWASSENEN WORDEN VERRICHT.

- DE ACCU KAN WORDEN OPGELADEN ZONDER DEZE UIT HET SPEELGOED TE VERWIJDEREN.
- Open het zadel, zoals hiervoor beschreven.
  - Sluit de contact A van de elektrische installatie af van contact B van de accu door op de zijkanten te drukken.
  - Het contact van de accuoplader in een huisstopcontact steken volgens de bijgaande aanwijzingen. Sluit contact B aan op contact C van de accuoplader.
  - Zodra de accu is opgeladen de oplader uit het stopcontact halen en dan contact C uit contact B halen.
  - Contact B in contact A diep insteken tot aan contact A.
  - Aan het einde van de werkzaamheden er altijd aan denken het zadel te sluiten en vast te zetten.

## TÜRKÇE

**PEG PEREGO® bu ürünü tercih ettiğiniz için size teşekkür ediyor. 60 yılı aşkın bir süredir PEG PEREGO çocukları gezmeye götürüyor; doğar doğmaz o meşhur bebek arabaları ve pusetleri ile, daha sonra ise pedallı veya bataryalı eşsiz oyuncak arabaları ile.**

**Peg Perego dünyasındaki tüm ürün serisini, yenilikleri ve diğer bilgileri sitemizde bulabilirsiniz:**

[www.pegperego.com](http://www.pegperego.com)

**Peg Perego S.p.A., ISO 9001 uyarınca TÜV Italia Srl tarafından onaylı kalite yönetim sistemine sahip bir şirkettir. Sertifikasyon çalışma biçiminde müşterilere ve tüketicilere şeffaflık ve güven garantisi sağlamaktadır.**

### ÖNEMLİ BİLGİLER

Bu kullanım kılavuzunu, modelin kullanımına alışmak ve de çocuğunuza doğru, güvenli ve eğlenceli sürüşü öğretmek için dikkatlice okuyunuz. Daha sonraki herhangi bir gereksinim için kılavuzu saklayınız.

Ürünün üçüncü şahıslara devredilmesi halinde, talimat kitapçığının da ürünle birlikte verildiğinden emin olunuz.

Aracın ilk kullanımında bataryayı 18 saat şarjda tutunuz. Bu işlemin yapılmaması, bataryada telifisi mümkün olmayan zararlara sebep olabilir.

- yaş 3+
- İzin verilen azami ağırlık 30 kg
- 1 kişilik araç
- 1 adet 12V 8Ah doldurulabilir sızdırmaz kurşun batarya
- 1 adet motorlu çekici tekerleği
- 2 adet 165 W motor
- 1. viteste 3,8 km/s hız
- 2. viteste 7,6 km/s hız

İzin verilen toplam azami ağırlık olan 30 kg değerini aşmayınız. Bu limit, gerek yolcuları gerekse olası yükü kapsamaktadır.

Peg Perego istediği zaman bu yayında tanıtılmış modellere, teknik veya şirket içi sebeplerden dolayı değişiklik yapma hakkını saklı tutar.

## UYGUNLUK BEYANI

Uygulanabilir AB yönergelerine uygun bir şekilde tasarlanan ve onaylanan ve bu standartları uygulayan piyasalara ve ülkelere yönelik CE markası taşıyan ürün.

**ÜRÜN ADI**  
Ducati ENDURO

**ÜRÜN TANIMLAMA KODU**  
IGMC0023

**REFERANS DÜZENLEMELER (esas)**  
Directive on the safety of toys 2009/48/EC  
Standard EN 71-1 + EN 71-2  
Standard EN 71-3  
Standard EN 62115

Directive on the electromagnetic compatibility 1999/5/CE or RED 2014/53/UE  
Standard EN 55014  
Standard EN 55022  
Standard EN 61000

Directive on WEEE - RAEE 2003/108/EC  
Directive on batteries and accumulator 2008/103/EC

Directive on RoHS 2011/65/UE - EN 50581:2012  
Reg. (CE) n.1907/2006 (Reach) allegato XVII-51 &52 phthalates in toys

### UYGUNLUK BEYANI

Peg Perego S.p.A. söz konusu ürünün şirket bünyesinde gerekli testlere ve yürürlükteki yasal düzenlemelerin öngördüğü bağımsız laboratuvar testlerine tabi tutulduğunu, kendi sorumluluğu altında, beyan etmektedir.

**VERİLİŞ YERİ VE TARİHİ**  
İtalya - 30. 03. 2018

Peg Perego S.p.A.  
via A. De Gasperi, 50  
20862 Arcore (MB) - ITALIA

### EMNİYET STANDARTLARI

Oyuncaklarımız Avrupa Birliği Konseyinin oyuncaklar için öngördüğü güvenlik niteliklerine ve "A.B.D. Tüketici Oyuncak Güvenliği Nitelikleri" ne uygundur. Oyuncaklarımız, 2009/48/EC Yönergesi uyarınca oyuncak güvenliği bakımından ilgili makamlarca onaylanmıştır. Yolda seyir konusundaki trafik düzenlemelerine uygun olmadıklarından dolayı kamuya açık yollarda seyir edemezler.

- **DİKKAT.** Bu oyuncak, maksimum hızı sebebiyle, 3 yaşından küçük çocuklar için uygun değildir.
- **DİKKAT!** 36 aylıktan küçük çocuklar için uygun değildir. Küçük parçalar yutulabilir veya solunabilir ve neticede boğulmaya yol açabilirler.
- **DİKKAT!** Oyuncağı ASLA halka açık yollarda KULLANMAYINIZ.
- **DİKKAT!** Aracın trafikte, su veya havuz yakınında veya dar alanlarda kullanılması, kullanıcıya ve/veya üçüncü şahıslarda ciddi yaralanmalara yol açabilir. Her zaman için bir yetişkinin gözetimi gereklidir.
- Aracın kullanımı esnasında çocuklar daima ayakta giymiş olmalıdır.
- Araç çalışırken çocukların ellerini, ayaklarını veya vücutlarının diğer uzuvlarını, giysilerini veya başka eşyalarını aracın hareketli aksamlarına koymadıklarına dikkat ediniz.
- Aracın motorlar, tesisatlar, düğmeler vs. gibi bileşenlerini asla iletmezsiniz.
- Aracın yakınında benzin veya başka yanıcı maddeler kullanmayınız.
- Bu araç, çift kişilik araçlar kategorisine girmediği takdirde kesinlikle sadece bir çocuk tarafından kullanılmalıdır.

### RAEE DİREKTİFİ (sadece AB)

- Bu araç kullanım ömrü sonunda RAEE olarak sınıflandırılmış bir atık teşkil eder ve bu nedenle kentsel bir atık olarak imha edilmemelidir, ayrı atık toplama tabi tutulmalıdır;
- Atığı tahsis edilen özel çevresel tecrit yerlerine teslim ediniz;
- Uygun şekilde imha edilmedikleri takdirde, bu ürünün elektrik bileşenlerinde bulunan tehlikeli maddeler insan sağlığı bakımından tehlike kaynağı oluşturur;
- Üzerinde çarpı işareti bulunan çöp bidonu, ürünün ayrı çöp toplama ile toplanması gerektiğini belirtir.



#### BATARYANIN İMHASI

- Çevrenin korunmasına katkıda bulununuz.
- Kullanılmış batarya ev atıklarının arasında atılmamalıdır.
- Kullanılmış bataryaları toplama veya özel atık imha merkezine bırakabilirsiniz; yerel idarenizden bilgi alınız.



#### BATARYA İLE İLGİLİ UYARILAR

Batarya doldurma işlemi sadece yetişkinler tarafından yapılmalı ve denetlenmelidir. Çocukların batarya ile oynamasına izin vermeyiniz.

#### BATARYANIN DOLDURULMASI

- Bataryayı şarj cihazıyla birlikte verilen bilgiler doğrultusunda ve 24 saati geçirmemeye dikkat ederek şarj ediniz.
- Araç hız kesmeye başladığında bataryayı zamanında şarj ederseniz, zararlardan korunursunuz.
- Aracınızı uzun bir süre kullanmayacaksanız, bataryayı şarj etmeyi ve tesisattan ayırmayı unutmayınız; şarj işlemi her üç ayda bir tekrarlayınız.
- Batarya ters konumda şarj edilmemelidir.
- Bataryayı şarjda unutmayınız! Düzenli aralıklarla kontrol ediniz.
- Ürünle birlikte verilen şarj cihazını ve orijinal PEG PEREGO bataryasını kullanınız.
- Batarya sızdırmazdır ve bakım gerektirmez.
- Şarj aygıtını, elektrik prizinden kablosundan çekerek çıkarmayınız.
- Oyuncak şarj aygıtının kablosundan tutarak taşımayınız.
- Aşırı ısınmaması için şarj aygıtının kablosunun üzerini örtmeyiniz.
- Kabloyu ve/veya bataryayı sıcak yüzeylerin üzerine koymayınız.
- Kablonun yıpranmaması veya işlevliliğinin olumsuz yönde etkilenmemesi için, nereye ve nasıl sarıldığına dikkat ediniz.

#### DİKKAT

- **BATARYA AŞINDIRICI ZEHİRLİ MADDELER İÇERİR. ELLE MÜDAHALE ETMEYİNİZ.**
- Batarya asit bazlı elektrolit içermektedir.
- Bataryanın kutup başları arasında direkt kontak oluşturmayınız, sert darbelerden kaçınınız: patlama ve/veya yangın tehlikesi söz konusudur.
- Şarj esnasında batarya gaz üretir. Bataryayı iyi havalandırılan bir yerde, ısı kaynaklarından ve yanıcı maddelerden uzakta şarj ediniz.
- Bitmiş batarya araçtan çıkartılmalıdır.
- Bataryanın giysilerin üstüne konulması tavsiye edilmez; zarar görebilirler.
- Sadece önerilen tipte piller ve akümülatörler kullanınız.

#### BİR AKINTI VARSA

Gözlerinizi koruyun; elektrolitle doğrudan temastan kaçınınız: Ellerinizi koruyun. Bataryayı bir plastik torbaya koyup batarya imha talimatlarını uygulayın.

#### EĞER DERİNİZ VEYA GÖZLERİNİZ ELEKTROLİTLE TEMAS ETTİYS E

Bulaşmış bölgeyi akar haldeki bol su ile yıkayın. Hemen bir doktora danışın.

#### ELEKTROLİT YUTULURSA

Ağzınızı çalkalayın ve tükürünüz. Hemen bir doktora danışın.

#### ARACIN MUHAFAZASI VE BAKIMI

- Aracı tek başınıza demonte etmeyiniz veya tamir etmeye çalışmayınız. Yetkili bir Peg Perego yardım merkezi ile temasa geçiniz.
- Bu çocuk oyuncaklarını sıfırın altında sıcaklığa sahip yerlerde bırakmanız tavsiye edilmez. Eğer sıcaklığı sıfırın üstünde olan bir yere alınmadan kullanılırsa, oyuncakın motoru ve aküsü tamir edilemez şekilde hasar görebilir.
- Düzenli olarak aracın durumunu, özellikle elektrik tesisatını, priz bağlantılarını, koruma kılıflarını ve şarj cihazını kontrol ediniz. Hasardan emin olunması halinde elektrikli araç ve şarj cihazı kullanılmamalıdır.
- Oyuncakın temizleme, bakım veya herhangi başka bir müdahaleye tabi tutulması halinde, şarj aygıtını üründen çıkarmak gereklidir.
- Tamirat için sadece orijinal PEG PEREGO yedek parçalarını kullanınız.
- PEG PEREGO elektrik tesisatına elle müdahale edilmesi halinde hiçbir sorumluluk kabul etmez.
- Bataryaları veya aracı kalorifer, şömine, vb. ısı kaynakları yanında bırakmayınız.
- Aracı su, yağmur, kar vb. den koruyunuz; kum veya çamur üzerinde kullanım düğme, motor ve redüktöre zarar verebilir.
- Düzenli olarak, yatak, direksiyon donanımı, vb. hareket eden parçaları (ince yağ ile ) yağlayınız.
- Aracın yüzeyi nemli bir bezle, gerekirse aşındırıcı olmayan ev temizlik ürünleri ile temizlenebilir.
- Temizlik işlemleri sadece yetişkinler tarafından yapılmalıdır.
- PEG PEREGO'nun yetkisi olmaksızın, aracın mekanizmalarını ve motorunu asla sökmeyiniz.

#### GÜVENLİ BİR SÜRÜŞ İÇİN KURALLAR

- Çocuğunuzun güvenliği için: aracı çalıştırmadan önce aşağıdaki talimatları dikkatlice okuyup uygulayınız.
- Güvenli ve eğlenceli bir sürüş için çocuğunuzun aracın doğru kullanımını öğretiniz.
- Oyuncak, kullanıcının ve üçüncü şahısların yaralanmasına yol açabilecek düşme ve devrilmeleri önlemek için ustalık gerektirdiğinden dikkatlice kullanılmalıdır.
- Yola çıkmadan önce parkur üzerinde insanlar ya da eşyalar bulunmadığından emin olunuz.
- Gidonu/direksiyonu iki elle kavramak ve daima yola bakmak gereklidir.
- Çarpışmaları önlemek için zamanında fren yapılır.

#### DİKKAT!

Ürün, çocuğa bir yetişkin tarafından uygun eğitimin verilmesini gerektiren bir frenleme sistemi ile donatılmıştır.

#### 2.HIZ (eğer varsa)

Başlangıçta 1. vitesin kullanılması önerilmektedir. 2. hıza takmak için, çocuğunuzun gidonu/direksiyonu, 1. hızı, freni doğru kullanmayı öğrenmiş olduğundan ve araca alıştığından emin olunuz. UYARI: ARACIN VİRAJLARDA DEVRİLMESİNİ ÖNLEMEK İÇİN SABİTLEME TEKERLEKLERİ TAKILI HALDEYKEN YÜKSEK HIZLARDA KULLANMAMANIZ ÖNERİLİR.

#### DİKKAT!

- Tüm tekerlek vidalarının/somunlarının iyice sıkıştırılmış olduğunu kontrol ediniz.
- Aracın, yumuşak kum, çamur ya da çok gevşek toprak gibi aşırı yük bindirecek koşullarda hareket ettirilmesi durumunda elektrik akımı ani olarak kesilecektir. Aracın tekrar güç kazanması birkaç saniye sürecektir.

KESİNTİSİZ EĞLENCE yedekte bir batarya setini devamlı dolu olarak kullanıma hazır tutunuz.

#### SORUN MU VAR?

#### ARAÇ ÇALIŞMIYORSA

- Bataryanın elektrik aksamina takılı olup olmadığını kontrol edin.
- Hız pedalının çalışıp çalışmadığını kontrol edin ve çalışmıyorsa yeni parçayla değiştirin.

#### ARAÇ GÜÇ KAYBEDİYORSA

- Bataryaları doldurun. Sorun doludundan sonra da devam ediyorsa bataryayı ve batarya şarj cihazını ilgili bir merkeze kontrol ettirin.

#### DESTEK HİZMETİ

PEG PEREGO olası tamiratlar, değişimler ve orijinal yedek parça satışları için, doğrudan veya yetkili bayiler ağı aracılığıyla, satış sonrası destek hizmeti vermektedir.

Bir destek merkezi ile temasa geçmek için <http://www.pegperego.com> internet sitemizi ziyaret ediniz.

Herhangi bir rapor için, ürüne karşılık gelen seri numarasının elde bulundurulması gerekmektedir. Seri numarasını öğrenmek için yedek parçalar ile ilgili sayfaya bakınız.

## MONTAJ TALİMATLARI

### DİKKAT

MONTAJ İŞLEMLERİ SADECE YETİŞKİNLER TARAFINDAN YAPILMALIDIR.

ARACI AMBALAJINDAN ÇIKARIRKEN DİKKAT EDİNİZ.

BÜTÜN VİDALAR VE UFAK PARÇALAR AMBALAJIN İÇİNDEKİ BİR TORBANIN İÇİNDE BULUNMAKTADIR.

BATARYA HÂLİHAZIRDA ARACIN İÇ KISMINA YERLEŞTİRİLMİŞ OLABİLİR.

Ambalajından çıkardıktan sonra hasarlı olduğunun tespit edilmesi halinde oyuncacı kullanmayınız; satış noktasına başvurunuz veya yardım merkezini arayınız. Küçük parçalar (yutma tehlikesi) veya bunları içeren plastik poşetlerden (boğulma tehlikesi) kaynaklanan riskler dolayısıyla montaj işlemi sırasında çocuklara dikkat ediniz. Oyuncacığın montajı için düz ve yıldız tornavida, çekiç ve pens gereklidir.

## MONTAJ

- 1 • Motoru ambalajdan çıkarınız ve montaj işlemlerinde kolaylık sağlamak için sehpayı alçaltınız.
- 2 • Egzoz borusunun iki ucuna bastırınız.
- 3 • Seleyi çıkarınız. Kuyruğun Sağ (DX) kısmını şasinin sağ (DX) yanındaki oyuga sokarak sabitleyiniz (DX (Sağ) ve SX (sol) işareti birleştirilecek her bir parçanın içinde yer almaktadır).
- 4 • Şasinin üzerindeki kanca ve deliklere dikkat ederek Sol (SX) kısmı önceden monte edilen tarafa kancalayarak sabitleyiniz.
- 5 • Grubu donanımda verilen 3 adet vida ile sabitleyiniz.
- 6 • Arka farı kutu dayanağına sabitleyiniz.
- 7 • "U" şeklindeki 2 adet boruyu, şekilde gösterildiği gibi yerlerine yerleştirerek arka kutu (topcase) dayanağının ön montajını gerçekleştiriniz.
- 8 • 2 boruyu donanımda verilen 4 adet vida ile sabitleyiniz.
- 9 • Arka kutu (topcase) dayanağını 2 diş kancalayarak monte ediniz.
- 10 • Arka kutunun alt kısmındaki çanta dayanağını şekilde gösterildiği gibi boruların ve merkezi burcun tamamen ve doğru bir şekilde yerleştirilmesine dikkat ederek yerine sokunuz.
- 11 • Henüz birleştirilmiş grubu merkezi burç ile sabitleyiniz.
- 12 • 4 adet yan vidayı sıkıştırarak devam ediniz (her iki yana 2 şer tane).
- 13 • Arka kutuyu (topcase) dayanağının üzerine yerleştiriniz ( kilitleme tokasının açma kısmı dışı bakacak şekilde) ve plastik vida ile içeriden sabitleyiniz.
- 14 • Yan çantaların montajını köşebentlerin üzerine bastırarak ve kilitleme tokasını yerine oturuncaya kadar iterek tamamlayınız. Çantaları yan kılavuzlara sonuna kadar iterek monte ediniz.
- 15 • Yakıt kapağını bastırarak yerine takınız.
- 16 • Gösterge panelinin sekmesini maskenin alt kısmına geçirin ve daha sonra döndürünüz ve kancalama işleminin tamamlanması için üzerine bastırınız.
- 17 • Maskeyi ön çatal üzerindeki yerine yerleştiriniz.
- 18 • Sonuna kadar bastırınız.
- 19 • Maskeyi donanımda verilen vida ile sabitleyiniz.
- 20 • Yapıştırıcıların bulunduğu poşet içindeki yapışkan parlak kağıdı uygulayınız.
- 21 • Ön far camını yerleştiriniz. İşlemi kolaylaştırmak için önce alt kısmı kancalamanız önerilir. Ön farın camını yerleştiriniz.
- 22 • Gidonu yerleştiriniz.
- 23 • Gaz düğmesi socketini yakıt deposundan çıkan sokete bağlayınız.
- 24 • Yakıt deposunun içine socketleri yerleştiriniz.
- 25 • Gidon plakasını yerleştiriniz.
- 26 • Gidon plakasını donanımda verilen iki adet vida ile sabitleyiniz.
- 27 • 3 mandalı geçirek ön camı yerine yerleştiriniz.
- 28 • Donanımda verilen 3 adet vida ile sabitleyiniz.

## STABİLİZÖR TEKERLEKLER

DİKKAT! STABİLİZÖR TEKERLEK MONTE EDİLMİŞ İSE İKİNCİ VİTES KULLANMAYINIZ. VİRAJDA DEVRİLME TEHLİKESİ.

- 29 • Donanımda verilen alet ile arka tekerlek aksının somunlarını her iki taraftan sökünüz.
- 30 • Ayırıcıları yerinden çıkarınız.
- 31 • Stabilizör tekerlekleri yerleştiriniz.
- 32 • Önce pulları daha sonra ise somunları takınız.
- 33 • Sıkıştırınız. Dikkat: stabilizör tekerlekleri çıkardığınızda ayırıcıları yeniden yerine koymayı unutmayınız.

## ARACIN DEVREYE ALINMASI

- 34 • Akü socketini elektrik tesisatının prizine bağlayınız.
- 35 • Seleyi yakıt deposunun altına sokarak yeniden konumlandırınız. Gerekirse, seleyi şekilde gösterildiği gibi hafifçe kaldırınız. Selenin üzerindeki kırmızı stoperi 36 no.lu şekildeki B tablosunda gösterildiği gibi döndürünüz. Dikkat: seleyi daime stoper ile sabitleyiniz. Araç kullanıma hazırdır.
- ÖNEMLİ NOT: Aracı ilk kez kullanmaya başlamadan önce aküyü şarj ediniz (Bkz. ÖNEMLİ BİLGİLER Bölümü).
- 36 • Selenin üzerindeki kırmızı stoperi A tablosunda gösterilen pozisyona çevirerek seleyi sökünüz.

## ARACIN ÖZELLİKLERİ VE KULLANIMI

- 37 • A- Gaz düğmesi: motoru çalıştırmak için düğmeyi şekilde ok ile gösterildiği gibi aşağı doğru döndürünüz. B-Klakson: Klaksonu çalıştırmak için düğmeyi basılı tutunuz.
- 38 • Hız Seçme Düğmesi: motor fabrikadan çıktığında birinci viteste (en düşük hız) seyir için hazırlanmıştır. İkinci viteste (en yüksek hız) kullanılabilmek şekilde gösterilen düğmeye basınız. NOT: tuşa ulaşmak için seleyi açıp çıkartınız, tuş yakıt deposunun altında bulunmaktadır.
- 39 • Fren pedalı: fren yapmak için gaz düğmesini yukarıya doğru döndürünüz ve ayağınız ile fren pedalına basınız.
- 40 • Sehpa: motorda stabilizör tekerlekler mevcut olmadığında kullanılacaktır.

## AKÜNÜN DEĞİŞTİRİLMESİ

DİKKAT: AKÜ RESİMLERİ GÖSTERGESELDİR.

AKÜNÜZ GÖSTERİLEN MODELDEN FARKLILIKLAR GÖSTEREBİLİR. BU DURUM ÖNGÖRÜLEN DEĞİŞTİRME VE ŞARJ ARALIKLARINI ETKİLEMEMEKTEDİR.

- 41 • Seleyi önceden açıklandığı gibi açınız.
- 42 • Akü tutucunun vidalarını sökünüz. Akü tutucuyu çıkarınız.
- 43 • Soketlere yanlardan bastırarak akünün socketini elektrik tesisatının prizinden çıkartınız.
- Aküyü çıkarınız ve yenisi ile değiştiriniz. Akü tutucuyu yerine yerleştiriniz ve vidaları sıkıştırınız. Soketlerin bağlantılarını yapınız, seleyi yerleştiniz ve sabitleyiniz.

## AKÜNÜN ŞARJ EDİLMESİ

DİKKAT: AKÜNÜN ŞARJ EDİLMESİ VE ELEKTRİK TESİSATINA YAPILACAK HERHANGİ BİR MÜDAHALE YETİŞKİNLER TARAFINDAN GERÇEKLEŞTİRİLMELİDİR.

AKÜ YERİNDEN ÇIKARILMADAN DA ŞARJ EDİLEBİLİR.

- 44 • Seleyi önceden açıklandığı gibi açınız.
- 45 • Elektrik tesisatının A socketini yanlardan bastırarak akünün B prizinden çıkartınız.
- 46 • Akü şarj cihazını ekte sunulan talimatları izleyerek evdeki bir prize sokunuz. B socketini şarj aygıtının C socketine bağlayınız.
- 47 • Şarj işlemi sona erdiğinde şarj aygıtını ev prizinden çıkarınız daha sonra C socketini B prizinden çıkarınız.
- 48 • B socketini A prizine sonuna kadar iterek sokunuz.
- 49 • İşlemler sona erdiğinde daima seleyi kapatmayı ve sabitlemeyi unutmayınız.

## РУССКИЙ

Компания PEG PEREGO® благодарит вас за то, что вы выбрали это изделие. Вот уже 60 лет, как компания PEG PEREGO гуляет с детьми. Сразу после рождения - на своих детских колясках, затем на прогулочных, а позже - на педальных и электрических игрушках.

Ознакомьтесь с полной гаммой продукции, новиками и другой информацией о мире компании Peg Perego на нашем сайте

[www.pegperego.com](http://www.pegperego.com)

**Peg Perego S.p.A.** является компанией с системой менеджмента качества, сертифицированной организацией **TUV Italia Srl** на соответствие стандарту ISO 9001. Эта сертификация обеспечивает клиентам и потребителям гарантию прозрачности и надежности работы компании.

## ВАЖНАЯ ИНФОРМАЦИЯ

Внимательно прочитайте настоящую инструкцию, чтобы ознакомиться с моделью и научить вашего ребенка правильному, безопасному и увлекательному вождению. Сохраните инструкцию для будущего использования.

При передаче игрушки новому владельцу всегда прилагайте к ней инструкцию.

Перед использованием игрушки в первый раз зарядьте батарею в течение 18 часов. Несоблюдение этого требования может непоправимо повредить батарею.

- лет 3+
- Максимально допустимая нагрузка составляет 30 кг.
- Игрушка для 1 ребенка
- 1 Необслуживаемая, свинцовая, перезаряжаемая батарея 12В 8Ач
- 1 ведущее колесо
- 2 двигателя 165 Вт-
- Скорость движения на 1-й скорости 3,8 км/ч
- Скорость движения на 2-й скорости 7,6 км/ч

Не превышайте максимально допустимую нагрузку в 30 кг. Данная нагрузка включает массу ездока и вес возможного груза.

Компания Peg Perego оставляет за собой право внести в любой момент изменения в модели и данные, приведенные в настоящем издании, по причинам технического или корпоративного характера.

## ДЕКЛАРАЦИЯ СООТВЕТСТВИЯ

Данная продукция имеет маркировку CE. Она изготовлена и сертифицирована в соответствии с требованиями европейских директив.

### НАИМЕНОВАНИЕ ИЗДЕЛИЯ

Ducati ENDURO

### ИДЕНТИФИКАЦИОННЫЙ КОД ИЗДЕЛИЯ

IGMC0023

### НОРМАТИВНО-СПРАВОЧНЫЕ ДОКУМЕНТЫ (исходные)

Directive on the safety of toys 2009/48/EC  
Standard EN 71-1 + EN 71-2  
Standard EN 71-3  
Standard EN 62115

Directive on the electromagnetic compatibility 1999/5/CE or RED 2014/53/UE  
Standard EN 55014  
Standard EN 55022  
Standard EN 61000

Directive on WEEE - RAEE 2003/108/EC  
Directive on batteries and accumulator 2008/103/EC

Directive on RoHS 2011/65/UE - EN 50581:2012  
Reg. (CE) n.1907/2006 (Reach) allegato XVII-51 &52 phthalates in toys

Изделие не соответствует правилам дорожного движения, поэтому оно не может передвигаться по общественным дорогам.

### ДЕКЛАРАЦИЯ СООТВЕТСТВИЯ

Компания Peg Perego S.p.A. с полной ответственностью заявляет, что указанное изделие прошло внутривзаводские испытания и было утверждено в соответствии с действующими нормами в независимых лабораториях третьих сторон.

### ДАТА И МЕСТО ВЫДАЧИ

Италия - 30. 03. 2018

Peg Perego S.p.A.  
via A. De Gasperi, 50  
20862 Arcore (MB) - ITALIA

## НОРМЫ БЕЗОПАСНОСТИ

Наши игрушки соответствуют Европейским нормам по безопасности игрушек (требованиям по безопасности, предусмотренным Советом ЕЭС) и спецификации "U.S. Consumer Toy Safety Specification". Кроме того, от уполномоченных органов на них получены сертификаты безопасности игрушек в соответствии с Директивой 2009/48/ЕС. Они не соответствуют правилам дорожного движения, поэтому они не могут передвигаться по общественным дорогам.

- **ВНИМАНИЕ.** Эта игрушка из-за своей высокой максимальной скорости не подходит для детей в возрасте до 3 лет.
- **ВНИМАНИЕ!** Не предназначено для детей в возрасте до 36 месяцев. Мелкие детали могут попасть в рот или дыхательные пути, что чревато удушьем.
- **ВНИМАНИЕ! КАТЕГОРИЧЕСКИ ЗАПРЕЩАЕТСЯ** использовать игрушку на автомобильных дорогах общего пользования.
- **ВНИМАНИЕ!** Использование транспортного средства на дорогах общего пользования, вблизи водоемов или бассейнов, либо в замкнутом пространстве чревато травмированием пользователей и/или третьих лиц. Необходимо использовать его под надзором взрослого.
- При вождении игрушки дети должны всегда быть обутыми.
- При работе игрушки обратите внимание на то, чтобы дети не помешали руки, ноги или другие части тела, одежду или другие предметы вблизи движущихся частей.
- Ни в коем случае не смачивайте такие компоненты игрушки, как двигатели, системы, кнопки и т.д.
- Не использовать бензин или прочие воспламеняющиеся вещества вблизи игрушки.
- Игрушкой должен пользоваться обязательно один ребенок, если она не входит в категорию игрушек для двух детей.

## ДИРЕКТИВА WEEE (только для Евросоюза)

- В конце своего срока службы это изделие будет являться электронно-электрическим отходом, поэтому его нельзя будет утилизировать, как обычный городской отход, а необходимо подвергать дифференциации вторсырья;
- Сдавайте отход в специально предназначенные центры;
- Наличие опасных веществ, содержащихся в электрических компонентах этого изделия, превращает его в источник потенциальной опасности для здоровья человека и для окружающей среды в случае неправильной утилизации;
- Перечеркнутый мусорный контейнер указывает на то, что изделие подлежит дифференцированной утилизации.



### УТИЛИЗАЦИЯ БАТАРЕЙ

- Позаботьтесь о природе!
- Отработавшую батарею не следует выбрасывать вместе с домашним мусором.
- Вы можете ее сдать в центр сбора отработанных батарей или утилизации специальных отходов; для справки обратитесь в местную администрацию.



## ПРЕДУПРЕЖДЕНИЯ ПО БАТАРЕЕ

Зарядку батареи должны выполнять только взрослые, только взрослым разрешается следить за процессом зарядки. Не позволяйте детям играть с батареей.

### ЗАРЯДКА БАТАРЕЙ

- Зарядите батарею согласно инструкции, приложенной к зарядному устройству, в любом случае не заряжайте ее больше 24 часов.
- Сразу подзарядите батарею, как только игрушка начнет ехать медленнее, таким образом, батарея не повредится.
- Если вы долго не будете пользоваться игрушкой, не забывая зарядить батарею и оставить ее отключенной от системы. Повторяйте операцию перезарядки минимум раз в три месяца.
- Батарею не следует заряжать в перевернутом положении.
- Не забывайте о перезаряжающейся батарее! Периодически проверяйте ее.
- Используйте только поставленное в комплекте зарядное устройство и фирменные батареи компании PEG PEREGO.
- Батарея герметичная и необслуживаемая.
- При отключении зарядного устройства от розетки не тяните за электрический шнур.
- Не тяните игрушку за электрический шнур.
- Во избежание перегрева не накрывайте шнур зарядного устройства.
- Не кладите шнур и/или батарею на горячие поверхности.
- Во избежание повреждения шнура питания обращайте внимание на его надлежащую укладку.

### ВНИМАНИЕ

- БАТАРЕЯ СОДЕРЖИТ ВРЕДНЫЕ КОРРОЗИЙНЫЕ ВЕЩЕСТВА. НЕ ВЫВОДИТЕ ЕЕ ИЗ СТРОЯ.
- Батарея содержит электролит на кислотной основе.
- Не замыкайте клеммы батареи, избегайте сильных ударов: опасность взрыва и/или воспламенения.
- Во время зарядки батарея вырабатывает газ. Заряжайте ее в хорошо вентилируемом месте, вдали от источников тепла и воспламеняющихся веществ.
- Отработавшую батарею следует снять из игрушки.
- Не рекомендуется прикладывать батарею к одежде, поскольку она может повредить ее.
- Разрешается использовать батареи или аккумуляторы только рекомендованного типа.

### В СЛУЧАЕ УТЕЧКИ

Защитите глаза; избегайте непосредственный контакт с электролитом: защитите руки.

Кладите батарею в полиэтиленовую сумку и выполните инструкцию по сдаче батарей в утиль.

### В СЛУЧАЕ КОНТАКТА КОЖИ ИЛИ ГЛАЗ С ЭЛЕКТРОЛИТОМ

Промыть большим количеством проточной воды поврежденный участок. Немедленно обратитесь к врачу.

### В СЛУЧАЕ ПРОГЛАТЫВАНИЯ ЭЛЕКТРОЛИТА

Прополощите рот и выплюньте. Немедленно обратитесь к врачу.

## ОБСЛУЖИВАНИЕ И УХОД ЗА ИГРУШКОЙ

- Не пытайтесь ремонтировать игрушку самостоятельно. Обращайтесь только в сервисные центры Peg Perego.
- Не рекомендуется оставлять игрушку при температуре ниже нуля. Использование при отрицательной температуре может вызвать необратимые повреждения мотора и батареи.
- Периодически проверяйте состояние игрушки, особенно электрической системы, подключение разъемов, защитные крышки и зарядное устройство. При обнаружении явных дефектов электрическую игрушку и зарядное устройство не следует использовать.
- Перед проведением чистки, технического обслуживания или любых других работ на игрушке обязательно отсоединяйте зарядное устройство.
- Для ремонта применяйте только фирменные запасные части производства компании PEG PEREGO.
- Компания PEG PEREGO не несет никакой ответственности в случае вывода из строя электрической системы.
- Не оставляйте батареи или игрушку вблизи таких источников тепла, как отопительных батарей, каминов и т.д.
- Защитите игрушку от воды, дождя, снега и т.д.; ее эксплуатация по песку или грязи может повредить кнопки, двигатели и редукторы.
- Периодически смажьте (легким маслом) движущиеся части, такие как подшипники, руль и т.д.
- Наружная поверхность игрушки можно чистить влажной тканью и, при необходимости, не абразивными бытовыми моющими средствами.
- Операции по чистке должны выполнять только взрослые.
- Ни в коем случае не разбирайте механизмы игрушки или двигателя, если на то не имеется разрешение компании PEG PEREGO.

## ПРАВИЛА БЕЗОПАСНОГО ВОЖДЕНИЯ

- Для безопасности вашего ребенка: перед включением игрушки прочтите и тщательно выполняйте настоящую инструкцию.
- Научите вашего ребенка правильно пользоваться игрушкой для ее безопасного и приятного управления.
  - Используйте игрушку с осторожностью, так как управление требует определенного мастерства, во избежание падения, столкновений, причинения вреда пользователю и третьим лицам.
  - Перед началом езды убедитесь, что на пути следования нет людей или предметов.
  - При вождении держите руки на руле и всегда смотрите на дорогу.
  - Тормозите заблаговременно во избежание столкновений.

### ВНИМАНИЕ!

Для правильного использования тормозной системы данного устройства ребенок должен получить от взрослого необходимые инструкции.

### 2-Я СКОРОСТЬ (при наличии)

Сначала рекомендуем использовать 1-ю скорость. Перед подключением 2-й скорости убедитесь, что ребенок усвоил правильное пользование руля, 1-й скорости, тормоза, а также, что он знаком и может управлять игрушкой.

**ВНИМАНИЕ! ВО ИЗБЕЖАНИЕ ОПАСНОСТИ ОПРОКИДЫВАНИЯ МОТОЦИКЛА НА ПОВОРОТАХ РЕКОМЕНДУЕТСЯ НЕ ДВИГАТЬСЯ НА ВЫСОКИХ СКОРОСТЯХ ПРИ УСТАНОВЛЕННЫХ ПОДДЕРЖИВАЮЩИХ КОЛЕСАХ.**

## ВНИМАНИЕ!

- Убедитесь в том, что все крепежные накладки и гайки колес надежно закреплены.
- Если игрушка работает в условиях перегрузки, например на мягком песке, грязи или очень неровных поверхностях, выключатель перегрузки немедленно снижает мощность. Подача мощности будет восстановлена спустя несколько секунд.

**РАЗВЛЕЧЕНИЕ БЕЗ ПЕРЕРЫВОВ:** держите запасной комплект заряженных батарей готовым к применению.

## ЧТО-ТО НЕ ТАК??

### ИГРУШКА НЕ РАБОТАЕТ?

- Убедитесь, что батарея подключена к электрической системе.
- Проверьте исправность кнопки акселератора и при необходимости замените ее.

### У ИГРУШКИ МАЛО МОЩНОСТИ?

- Зарядите батареи. Если после зарядки проблема не устранилась, сдайте батареи и зарядное устройство на проверку в сервисный центр.

## СЛУЖБА ОБСЛУЖИВАНИЯ

Компания PEG PEREGO предлагает услуги службы послепродажного обслуживания, непосредственно или через сеть уполномоченных сервисных центров, для выполнения ремонта, замены и продажи фирменных запасных частей.

Для обращения в один из центров поддержки посетите наш сайт по адресу <http://www.pegperego.com>

При любом обращении необходимо сообщить серийный номер вашего устройства. Для его определения обратитесь к странице, посвященной запасным частям.

## ИНСТРУКЦИЯ ПО СБОРКЕ

### ВНИМАНИЕ

ОПЕРАЦИИ ПО МОНТАЖУ ДОЛЖНЫ ВЫПОЛНЯТЬ ТОЛЬКО ВЗРОСЛЫЕ. БУДЬТЕ ВНИМАТЕЛЬНЫ ПРИ ИЗВЛЕЧЕНИИ ИГРУШКИ ИЗ УПАКОВКИ. ВСЕ ВИНТЫ И МЕЛКИЕ ДЕТАЛИ НАХОДЯТСЯ В ПАКЕТЕ ВНУТРИ УПАКОВКИ. БАТАРЕЯ МОЖЕТ БЫТЬ УЖЕ УСТАНОВЛЕНА НА ИГРУШКУ.

Если в процессе вскрытия упаковки произошло повреждение игрушки, не используйте её, а обратитесь в точку продажи или сервисный центр. Не подпускайте к месту сборки игрушки маленьких детей. Мелкие предметы и пластиковые мешки могут представлять для них серьёзную опасность.

Для сборки игрушки требуется шлицевая и крестовая отвёртки, а также молоток и пассатижи.

## СБОРКА

- 1 • Извлеките мотоцикл из упаковки и установите на подножку для облегчения последующей сборки.
- 2 • Наденьте колпачки на концы выхлопных труб.
- 3 • Снимите сиденье. Установите правую (DX) заднюю накладку, вставив её в соответствующее гнездо рамы (указатели «правая» (DX) и «левая» (SX) находятся с внутренней стороны деталей).
- 4 • Установите левую (SX) заднюю накладку в зацепление с правой, обращая внимание на соответствующие защёлки и отверстия в раме.
- 5 • Закрепите детали тремя винтами, входящими в комплект.
- 6 • Установите стекло заднего фонаря.
- 7 • Соберите подставку кофра. Установите два П-образных кронштейна в соответствующие гнезда, как показано на рисунке.
- 8 • Прикрутите кронштейны четырьмя винтами, входящими в комплект.
- 9 • Установите подставку кофра на мотоцикл, следя за тем, чтобы М-образная скоба правильно села на выхлопные трубы.
- 10 • Заведите крепления боковых сумок под крепление кофра, как показано на рисунке. Обратите внимание на правильную фиксацию выхлопных труб.
- 11 • Закрепите подставку кофра центральным винтом.
- 12 • Закрутите четыре боковых винта (по два на каждую сторону).
- 13 • Установите кофр на подставку (застёжкой назад) и зафиксируйте его изнутри пластиковым винтом.
- 14 • Соберите боковые сумки: вставьте уголки, наденьте крышки и закройте их до щелчка. Установите боковые сумки на направляющие до щелчка.
- 15 • Наденьте крышку топливного бака.
- 16 • Вставьте фиксатор приборной панели в верхнюю часть руля, а затем поверните и аккуратно вдавите его таким образом, чтобы он полностью сел на место.
- 17 • Установите переднее крыло в соответствующие гнезда вилки.
- 18 • Прижмите крыло до щелчка.
- 19 • Прикрепите приборную панель винтом, входящим в комплект.
- 20 • Аккуратно нанесите серебристую наклейку, находящуюся в пакете с наклейками.
- 21 • Установите стекло передней фары. Для облегчения операции сначала закрепите нижнюю часть.
- 22 • Установите руль.
- 23 • Подсоедините соединитель рукоятки газа к разъёму, выступающему из топливного бака.
- 24 • Затолкните разъём в топливный бак.
- 25 • Установите прижимную накладку руля.
- 26 • Закрепите прижимную накладку двумя винтами, входящими в комплект.
- 27 • Установите лобовое стекло на три выступающих бобышки.
- 28 • Закрепите его тремя винтами, входящими в комплект.

## БОКОВЫЕ КОЛЁСА

**ВНИМАНИЕ! НЕ ИСПОЛЬЗУЙТЕ ВТОРУЮ СКОРОСТЬ, ЕСЛИ НА МОТОЦИКЛЕ УСТАНОВЛЕНА БОКОВЫЕ КОЛЁСА. СУЩЕСТВУЕТ ОПАСНОСТЬ ПАДЕНИЯ ПРИ ПОВОРОТЕ.**

- 29 • Входящим в комплект ключом открутите гайки задней оси с обеих сторон.
- 30 • Снимите проставки.
- 31 • Установите боковые колёса.

- 32 • Наденьте шайбы и гайки.
- 33 • Затяните гайки. Внимание: при снятии боковых колёс не забудьте установить проставки обратно.

## ЭКСПЛУАТАЦИЯ МОТОЦИКЛА

- 34 • Подсоедините соединитель аккумуляторной батареи (АКБ) к разъёму зарядного устройства.
- 35 • Установите сиденье, заведя его под топливный бак. При необходимости, слегка приподнимите бак, как показано на рисунке. Поверните красную рукоятку фиксатора на сиденье в положение, показанное на рис. 36 (В). Внимание: всегда блокируйте сиденье фиксатором. Мотоцикл готов к использованию.
- **ВАЖНОЕ ЗАМЕЧАНИЕ.** Перед первым использованием мотоцикла зарядите АКБ (см. раздел «ВАЖНАЯ ИНФОРМАЦИЯ»).
- 36 • Разблокируйте сиденье, повернув красную рукоятку фиксатора в положение, показанное на рис. 36 (А).

## ОРГАНЫ УПРАВЛЕНИЯ МОТОЦИКЛА

- 37 • А – Рукоятка газа: для начала движения мотоцикла поверните ручку газа вниз, как показано стрелкой на рисунке.  
В – Клаксон: для подачи звукового сигнала нажмите кнопку.
- 38 • Кнопка переключателя скорости: с завода-изготовителя в торговую сеть мотоциклы поступают с включённой первой (низкой) скоростью. Для переключения на вторую (повышенную) скорость нажмите кнопку, показанную на рисунке. ПРИМЕЧАНИЕ. Для доступа к кнопке откройте и снимите сиденье. Кнопка находится под топливным баком.
- 39 • Педаль тормоза: для торможения поверните ручку газа вверх и нажмите ногой на педаль тормоза.
- 40 • Подножка: используется, если на мотоцикл не устанавливаются боковые колёса.

## ЗАМЕНА АККУМУЛЯТОРНОЙ БАТАРЕИ

**ВНИМАНИЕ! АКБ В МОТОЦИКЛЕ МОЖЕТ ОТЛИЧАТЬСЯ ОТ ПОКАЗАННОЙ НА РИСУНКЕ. ЭТО НЕ ВЛИЯЕТ НА ПОРЯДОК ЗАМЕНЫ И/ИЛИ ЗАРЯДКИ АКБ.**

- 41 • Откройте сиденье, как описано выше.
- 42 • Открутите винты фиксатора АКБ. Снимите фиксатор.
- 43 • Сожмите с двух сторон и отсоедините соединитель АКБ от разъёма на мотоцикле.
- Снимите старую АКБ и установите новую. Установите фиксатор АКБ и затяните винты. Подсоедините соединитель АКБ к разъёму на мотоцикле. Установите обратно и заблокируйте сиденье.

## ЗАРЯДКА АККУМУЛЯТОРНОЙ БАТАРЕИ

**ВНИМАНИЕ! ЗАРЯДКА АКБ И ЛЮБЫЕ ОПЕРАЦИИ НА ЭЛЕКТРООБОРУДОВАНИИ МОТОЦИКЛА ДОЛЖНЫ ВЫПОЛНЯТЬСЯ ТОЛЬКО ВЗРОСЛЫМИ.**

- АКБ МОЖНО ЗАРЯЖАТЬ, НЕ СНИМАЯ ЕЕ С МОТОЦИКЛА.
- 44 • Откройте сиденье, как описано выше.
  - 45 • Сожмите с двух сторон и отсоедините соединитель АКБ (В) от разъёма на мотоцикле (А).
  - 46 • Вставьте вилку зарядного устройства в розетку электрической сети. Подсоедините соединитель АКБ (В) к разъёму (С) зарядного устройства.
  - 47 • По завершении зарядки вытяните вилку зарядного устройства из розетки, затем отсоедините соединитель (В) от разъёма (С).
  - 48 • Вставьте соединитель (В) в разъём (А) до щелчка.
  - 49 • По окончании сборки не забудьте закрыть и заблокировать сиденье.



**Η PEG PEREGO® σας ευχαριστεί που προτιμήσατε το προϊόν αυτό. Εδώ και πάνω από 60 χρόνια η PEG PEREGO πηγαίνει βόλτες τα παιδιά. Μόλις γεννηθούν με τα πολυκαρότσια, στη συνέχεια με τα καροτσάκια περιπάτου και ακόμη μετά, με τα παιχνίδια με πηδάλια και με μπαταρία.**

**Ανακαλύψτε την πλήρη γκάμα των προϊόντων, τις καινοτομίες και τις άλλες πληροφορίες του κόσμου Peg Perego στην ιστοσελίδα μας**

[www.pegperego.com](http://www.pegperego.com)

**Η Peg Perego S.p.A.** είναι μία εταιρία με σύστημα διαχείρισης ποιότητας πιστοποιημένο από την **TUV Italia Srl**, σύμφωνα με το πρότυπο ISO 9001. Η πιστοποίηση παρέχει στους πελάτες και στους καταναλωτές την εγγύηση διαφάνειας και εμπιστοσύνης στον τρόπο εργασίας της εταιρίας.

### ΣΗΜΑΝΤΙΚΕΣ ΠΛΗΡΟΦΟΡΙΕΣ

Διαβάστε προσεκτικά το παρόν εγχειρίδιο οδηγίων για να εξοικειωθείτε με τη χρήση του μοντέλου και να μάθετε στο παιδί σας μια σωστή, ασφαλ και διασκεδαστική οδήγηση. Φυλάξτε στη συνέχεια το εγχειρίδιο για κάθε μελλοντική αναφορά.

Σε περίπτωση εκχώρησης του προϊόντος σε τρίτους βεβαιωθείτε ότι το βιβλίο οδηγιών ακολουθεί και συνοδεύει το προϊόν.

Πριν να χρησιμοποιήσετε το όχημα για πρώτη φορά, φορτίστε τη μπαταρία για 18 ώρες. Η μη τήρηση αυτής της διαδικασίας θα μπορούσε να προκαλέσει ανεπανόρθωτες βλάβες στη μπαταρία.

- **Ετών 3+**
- **Μέγιστο επιτρεπτό βάρος 30 kg**
- Όχημα 1 θέσης
- 1 επαναφορτιζόμενη στεγαν μπαταρία μολ βδου των 12V 8Ah
- 1 κινητήριος τροχός
- 2 κινητήρες των 165 W
- Ταχύτητα στην 1η ταχύτητα 3,8 km/h
- Ταχύτητα στην 2η ταχύτητα 7,6 km/h

Μην υπερβαίνετε το μέγιστο συνολικό επιτρεπτό βάρος των 30 kg. Το όριο αυτό περιλαμβάνει τους επιβαίνοντες και το ενδεχόμενο φορτίο.

Η Peg Perego διατηρεί το δικαίωμα να επιφέρει οποιαδήποτε στιγμή μεταβολές σε μοντέλα και δεδομένα που περιγράφονται στην παρούσα δημοσίευση, για λόγους τεχνικής ή επιχειρηματικής φύσης.

### ΔΗΛΩΣΗ ΣΥΜΜΟΡΦΩΣΗΣ

Προϊόν με σήμανση CE, έχει κατασκευαστεί και εγκριθεί σύμφωνα με τις εφαρμοστέες κοινοτικές οδηγίες, προορίζεται για τις αγορές και τις χώρες που έχουν προσαρμοστεί με αυτούς τους κανονισμούς.

**ΟΝΟΜΑΣΙΑ ΤΟΥ ΠΡΟΪΟΝΤΟΣ**  
Ducati ENDURO

**ΚΩΔΙΚΟΣ ΠΡΟΣΔΙΟΡΙΣΜΟΥ ΤΟΥ ΠΡΟΪΟΝΤΟΣ**  
IGMC0023

#### ΚΑΝΟΝΙΣΜΟΙ ΑΝΑΦΟΡΑΣ (προέλευση)

Directive on the safety of toys 2009/48/EC  
Standard EN 71-1 + EN 71-2  
Standard EN 71-3  
Standard EN 62115

Directive on the electromagnetic compatibility 1999/5/CE or RED 2014/53/UE  
Standard EN 55014  
Standard EN 55022  
Standard EN 61000

Directive on WEEE - RAEE 2003/108/EC  
Directive on batteries and accumulator 2008/103/EC

Directive on RoHS 2011/65/UE - EN 50581:2012  
Reg. (CE) n.1907/2006 (Reach) allegato XVII-51 &52 phthalates in toys

Δεν είναι συμβατό με τις διατάξεις των κανόνων οδικής κυκλοφορίας και ως εκ τούτου δεν μπορεί να κυκλοφορεί σε δημόσιους δρόμους.

#### ΔΗΛΩΣΗ ΣΥΜΜΟΡΦΩΣΗΣ

Η Peg Perego S.p.A, δηλώνει υπεύθυνα ότι το συγκεκριμένο προϊόν έχει υποβληθεί σε τεστ έγκρισης εντός του εργοστασίου και έχει εγκριθεί σύμφωνα με τους ισχύοντες κανονισμούς σε εξωτερικά και ανεξάρτητα εργαστήρια.

**ΗΜΕΡΟΜΗΝΙΑ ΚΑΙ ΤΟΠΟΣ ΕΚΔΟΣΗΣ**  
Ιταλία - 30.03.2018

Peg Perego S.p.A,  
via A. De Gasperi, 50  
20862 - Arcore (MB) - ITALIA

#### ΚΑΝΟΝΕΣ ΑΣΦΑΛΕΙΑΣ

Τα παιχνίδια μας είναι συμβατά με τα Ευρωπαϊκά Πρότυπα Ασφαλείας για τα παιχνίδια (κριτήρια ασφαλείας που προβλέπονται από το Συμβούλιο της ΕΟΚ) και από την "U.S. Consumer Toy Safety Specification". Είναι επίσης πιστοποιημένα από κοινοποιημένους οργανισμούς για την ασφάλεια των παιχνιδιών σύμφωνα με την οδηγία 2009/48/ΕΚ. Δεν είναι συμβατά με τις διατάξεις των κανόνων οδικής κυκλοφορίας και ως εκ τούτου δεν μπορούν να κυκλοφορούν σε δημόσιους δρόμους.

- **ΠΡΟΣΟΧΗ.** Το παιχνίδι αυτό είναι ακατάλληλο για παιδιά ηλικίας μικρότερης των 3 ετών λόγω της μέγιστης ταχύτητάς του.
- **ΠΡΟΣΟΧΗ!** Ακατάλληλο για παιδιά ηλικίας κάτω των 36 μηνών. Μικρά μέρη μπορούν να καταποθούν ή να εισπνευστούν προκαλώντας πνιγμό.
- **ΠΡΟΣΟΧΗ! ΜΗΝ ΧΡΗΣΙΜΟΠΟΙΕΙΤΕ ΠΟΤΕ** το παιχνίδι σε δημόσιους δρόμους.
- **ΠΡΟΣΟΧΗ!** Η χρήση του οχήματος σε δημόσιους δρόμους ή κοντά σε τρεχούμενα νερά ή πισίνες ή σε περιορισμένους χώρους, μπορεί να προκαλέσει κίνδυνο τραυματισμών στους χρήστες και / ή σε τρίτους. Είναι πάντα απαραίτητη η επίβλεψη ενός ενήλικου.
- Τα παιδιά πρέπει πάντα να φορούν παπούτσια κατά τη διάρκεια της χρήσης του οχήματος.
- Όταν το όχημα λειτουργεί προσέξτε να μην βάζουν τα παιδιά χέρια, πόδια ή άλλα μέρη του σώματός τους, ρούχα ή άλλα πράγματα, κοντά στα μέρη που κινούνται.
- Μην βρέχετε ποτέ τα εξαρτήματα του οχήματος όπως κινητήρες, μονάδες, πλῆκτρα, κλπ.
- Κοντά στο όχημα μην χρησιμοποιείτε βενζίνες ή άλλες εύφλεκτες ουσίες.
- Το όχημα πρέπει να χρησιμοποιείται αποκλειστικά από ένα μόνο παιδί εφόσον δεν εντάσσεται στην κατηγορία των οχημάτων δύο θέσεων.

#### ΟΔΗΓΙΑ ΑΗΗΣ (μόνο ΕΕ)

- Το προϊόν αυτό στο τέλος της ζωής του αποτελεί απόβλητο ταξινομημένο ΑΗΣΣ και ως εκ τούτου δεν πρέπει να διατεθεί ως αστικό απόβλητο, αλλά πρέπει να υπόκειται σε διαφοροποιημένη συλλογή.
- Παραδώστε το απόβλητο στις ειδικές, αρμόδιες οικολογικές ζώνες.
- Η παρουσία επικίνδυνων ουσιών που περιέχονται στα ηλεκτρικά μέρη του προϊόντος αυτού αποτελούν πηγή πιθανού κινδύνου για την ανθρωπότητα υγεία και για το περιβάλλον εάν τα προϊόντα δεν διατεθούν σωστά ως απόβλητα.
- Ο διαγραμμαμένος κάδος δε χνει ότι το προϊόν πρέπει να υποβληθεί σε διαφοροποιημένη συλλογή.



#### ΔΙΑΘΕΣΗ ΤΗΣ ΜΠΑΤΑΡΙΑΣ

- Συμβάλλετε στην προστασία του περιβάλλοντος.
- Η μεταχειρισμένη μπαταρία, δεν πρέπει να απορρίπτεται μαζί με τα οικιακά απορρίμματα.
- Μπορείτε να την αφήσετε σε ένα κέντρο συλλογής μεταχειρισμένων μπαταριών ή διάθεσης ειδικών απορριμμάτων· πληροφωρηθείτε σχετικά από το δήμο σας.



#### ΠΡΟΕΙΔΟΠΟΙΗΣΕΙΣ ΜΠΑΤΑΡΙΑΣ

Η φόρτιση της μπαταρίας πρέπει να γίνεται και να επιβλέπεται μόνον από ενήλικες. Μην αφήνετε τα παιδιά να παίζουν με τη μπαταρία.

#### ΦΟΡΤΙΣΗ ΤΗΣ ΜΠΑΤΑΡΙΑΣ

- Φορτίστε τη μπαταρία ακολουθώντας τις οδηγίες που επισυνάπτονται με το φορτιστή μπαταριών και σε κάθε περίπτωση μην υπερβαίνετε τις 24 ώρες.
- Επαναφορτίστε εγκαίρως τη μπαταρία μόλις το όχημα χάσει ταχύτητα, θα αποφύγετε ζημιές.
- Εάν αφήσετε σταματημένο το όχημά σας για μ α μεγάλη περίοδο, να θυμάστε να φορτίζετε τη μπαταρία και να την κρατάτε αποσυνδεδεμένη από την εγκατάσταση· επαναλάβατε το χειρισμό επαναφόρτισης τουλάχιστον κάθε τρεις μήνες.
- Η μπαταρία δεν πρέπει να φορτίζεται αναποδογυρισμένη.
- Μην ξεχνάτε τη μπαταρία σε κατάσταση φόρτισης! Ελέγχετε περιοδικά.
- Χρησιμοποιείτε μόνο το φορτιστή μπαταριών που παρέχεται και τις γνήσιες μπαταρίες PEG PEREGO.
- Η μπαταρία είναι στεγανή και δεν χρειάζεται συντήρηση.
- Μην βγάξετε το φορτιστή μπαταριών από τη ηλεκτρική πρίζα τραβώντας το καλώδιο
- Μην μετακινείτε το παιχνίδι τραβώντας το καλώδιο του φορτιστή μπαταριών
- Μην καλύπτετε το καλώδιο του φορτιστή μπαταριών για να μην το υπερθερμάνετε
- Μην ακουμπάτε το καλώδιο και/ή τη μπαταρία επάνω σε ζεστές επιφάνειες
- Προσέξτε πού και πότε τυλιγεται το καλώδιο για να μην το καταστρέψετε ή προκαλέσετε βλάβη στη λειτουργικότητά του.

#### ΠΡΟΣΟΧΗ

- Η ΜΠΑΤΑΡΙΑ ΠΕΡΙΕΧΕΙ ΔΙΑΒΡΩΤΙΚΕΣ ΤΟΞΙΚΕΣ ΟΥΣΙΕΣ. ΜΗΝ ΕΠΕΜΒΑΙΝΕΤΕ Σ' ΑΥΤΗ.
- Η μπαταρία περιέχει ηλεκτρολύτη όξινης βάσης.
- Μην προκαλείτε άμεση επαφή μεταξύ των τερματικών της μπαταρίας, αποφύγετε τα δυνατά χτυπήματα: κίνδυνος έκρηξης και/ή πυρκαγιάς.
- Κατά τη διάρκεια της φόρτισης η μπαταρία παράγει αέριο. Φορτίστε τη μπαταρία σε έναν καλά αεριζόμενο χώρο, μακριά από πηγές θερμότητας και εφλεκτα υλικά.
- Η μπαταρία που έχει εξαντληθεί πρέπει να απομακρύνεται από το όχημα.
- Δεν συνιστάται να ακουμπάτε τη μπαταρία στα ρούχα· μπορεί να καταστραφούν.
- Χρησιμοποιείτε μόνο μπαταρίες ή συσσωρευτές συνιστώμενου τύπου.

#### ΕΑΝ ΥΠΑΡΧΕΙ ΑΠΩΛΕΙΑ

Προστατεύστε τα μάτια σας· αποφύγετε την άμεση επαφή με τον ηλεκτρολύτη: προστατέψτε τα χέρια σας.

Βάλτε τη μπαταρία σε μία πλαστική τσάντα και ακολουθήστε τις οδηγίες για τη διάθεση των μπαταριών.

#### ΕΑΝ ΤΟ ΔΕΡΜΑ Ή ΤΑ ΜΑΤΙΑ ΕΛΘΟΥΝ ΣΕ ΕΠΑΦΗ ΜΕ ΤΟΝ ΗΛΕΚΤΡΟΛΥΤΗ

Πλύνετε με άφθονο τρεχούμενο νερό το μέρος που έχει προσβληθεί.

Συμβουλευτείτε το γιατρό αμέσως.

#### ΕΑΝ ΚΑΤΑΠΙΕΙΤΕ ΤΟΝ ΗΛΕΚΤΡΟΛΥΤΗ

Ξεπλύνετε το στόμα και φτύστε.

Συμβουλευτείτε αμέσως το γιατρό.

### ΣΥΝΤΗΡΗΣΗ ΚΑΙ ΦΡΟΝΤΙΔΑ ΤΟΥ ΟΧΗΜΑΤΟΣ

- Μην αποσυναρμολογείτε ή προσπαθείτε να επιδιορθώσετε το όχημα μόνοι σας. Επικοινωνήστε με ένα εξουσιοδοτημένο κέντρο υποστήριξης Peg Perego.
- Δεν συνιστάται να αφήνετε το παιχνίδι σε χώρους με θερμοκρασίες κάτω του μηδενός. Εάν χρησιμοποιηθεί χωρίς να βρίσκεται σε χώρους με θερμοκρασία πάνω από το μηδέν μπορούν να προκληθούν μη αναστρέψιμες ζημιές σε κινητήρες και μπαταρίες.
- Ελέγχετε τακτικά την κατάσταση του οχήματος, ειδικότερα το ηλεκτρικό σύστημα, τις συνδέσεις των βυσμάτων, τα καπάκια προστασίας και το φορτιστή μπαταριών. Σε περίπτωση που διαπιστωθούν ελαττώματα, το ηλεκτρικό όχημα και ο φορτιστής μπαταριών δεν πρέπει να χρησιμοποιούνται.
- Σε περίπτωση καθαρισμού, συντήρησης ή οποιασδήποτε επέμβασης στο παιχνίδι, είναι απαραίτητο να αποσυνδέσετε το φορτιστή μπαταριών από το προϊόν.
- Για επισκευές χρησιμοποιείτε μόνον γνήσια ανταλλακτικά PEG PEREGO.
- Η PEG PEREGO δεν φέρει καμ α ευθ η σε περίπτωση που επέμβετε στο ηλεκτρικό σύστημα.
- Μην αφήνετε τις μπαταρίες ή το όχημα κοντά σε πηγές θερμότητας όπως καλοριφέρ, τζάκια, κλπ.
- Προστατέψτε το όχημα από νερό, βροχή, χιόνι κλπ. Εάν χρησιμοποιηθεί επάνω σε άμμο ή λάσπη μπορεί να προκαλέσει βλάβες σε πλήκτρα, κινητήρες και μειωτήρες.
- Λιπαίνετε περιοδικά (με ελαφρύ λάδι) τα κινούμενα μέρη όπως κουζινέτα, τιμόνι κλπ.
- Οι επιφάνειες του οχήματος μπορούν να καθαριστούν με ένα υγρό πανί και, εάν είναι απαραίτητο, με μη διαβρωτικά προϊόντα οικιακής χρήσης.
- Οι εργασίες καθαρισμού πρέπει να εκτελούνται μόνον από ενήλικες.
- Μην αποσυναρμολογείτε ποτέ τους μηχανισμούς του οχήματος ή τους κινητήρες, εάν δεν είστε εξουσιοδοτημένοι από την PEG PEREGO.

### ΚΑΝΟΝΕΣ ΑΣΦΑΛΟΥΣ ΟΔΗΓΗΣΗΣ

Για την ασφάλεια του παιδιού: πριν να ενεργοποιήσετε το όχημα, διαβάστε και ακολουθήστε προσεκτικά τις ακόλουθες οδηγίες.

- Μάθετε στο παιδί σας τη σωστή χρήση του οχήματος για μία ασφαλή και διασκεδαστική οδήγηση.
- Το παιχνίδι πρέπει να χρησιμοποιείται με προσοχή, καθώς απαιτεί μεγάλη ικανότητα, έτσι ώστε να αποφευχθούν πτώσεις ή συγκρούσεις που μπορούν να προκαλέσουν τραυματισμούς στο χρήστη και σε τρίτους.
- Πριν να ξεκινήσετε βεβαιωθείτε ότι η διαδρομή είναι ελεύθερη από ανθρώπους ή πράγματα.
- Να οδηγείτε με τα χέρια στο τιμόνι/βολάν και να βλέπετε πάντα το δρόμο.
- Φρενάρετε εγκαίρως για να αποφύγετε συγκρούσεις.

#### ΠΡΟΣΟΧΗ!

Το προϊόν διαθέτει σύστημα πέδησης που απαιτεί κατάλληλη εκπαίδευση του παιδιού από έναν ενήλικο.

#### 2<sup>η</sup> ΤΑΧΥΤΗΤΑ (εάν υπάρχει)

αρχικά συνιστάται η χρήση της 1<sup>ης</sup> ταχύτητας. Πριν να βάλετε τη 2<sup>η</sup> ταχύτητα, βεβαιωθείτε ότι το παιδί έχει μάθει σωστά τη χρήση του τιμονιού/βολάν, της 1<sup>ης</sup> ταχύτητας, του φρένου, και έχει εξοικειωθεί με το όχημα.  
ΠΡΟΕΙΔΟΠΟΙΗΣΗ: ΣΥΝΙΣΤΑΤΑΙ ΝΑ ΧΡΗΣΙΜΟΠΟΙΕΙΤΕ ΤΙΣ ΧΑΜΗΛΕΣ ΤΑΧΥΤΗΤΕΣ ΟΤΑΝ ΕΧΕΤΕ ΒΑΛΕΙ ΤΟΥΣ ΒΟΗΘΗΤΙΚΟΥΣ

### ΤΡΟΧΟΥΣ, ΓΙΑ ΝΑ ΑΠΟΦΥΓΕΤΕ ΤΟΝ ΚΙΝΔΥΝΟ ΑΝΑΤΡΟΠΗΣ ΤΟΥ ΟΧΗΜΑΤΟΣ ΣΤΙΣ ΣΤΡΟΦΕΣ.

#### ΠΡΟΣΟΧΗ!

- Ελέγξτε ότι οι όλοι κροκοί/παξιμάδια στερέωσης των τροχών είναι καλά ασφαλισμένοι.
- Εάν το όχημα λειτουργεί σε συνθήκες υπερφόρτισης, όπως μαλακή άμμος, λάσπη ή σε έδαφος χωρίς συνοχή, ο διακόπτης υπερφόρτισης θα αφαιρέσει αμέσως ισχύ. Η παροχή ισχύος θα συνεχίσει μετά από ορισμένα δευτερόλεπτα.

**ΔΙΑΣΚΕΔΑΣΗ ΧΩΡΙΣ ΔΙΑΚΟΠΕΣ:** κρατάτε ένα σετ-μπαταριών φορτισμένο για ανταλλακτικό έτοιμο προς χρήση.

### ΠΡΟΒΛΗΜΑΤΑ;

#### ΤΟ ΟΧΗΜΑ ΔΕΝ ΛΕΙΤΟΥΡΓΕΙ;

- Ελέγξτε τις μπαταρίες. Εάν μετά την τοπλεκτρικό σύστημα.
- Ελέγξτε τη λειτουργία του πλήκτρου του επιταχυντή και ενδεχομένως αντικαταστήστε το.

#### ΤΟ ΟΧΗΜΑ ΔΕΝ ΕΧΕΙ ΙΣΧΥ;

- Φορτίστε τις μπαταρίες. Εάν μετά την επαναφόρτιση το πρόβλημα συνεχίζει ελέγξτε τις μπαταρίες και το φορτιστή μπαταριών σε ένα κέντρο υποστήριξης.

### ΥΠΗΡΕΣΙΑ ΥΠΟΣΤΗΡΙΞΗΣ

Η PEG PEREGO προσφέρει μία υπηρεσία υποστήριξης μετά την πώληση, απ' ευθείας ή μέσω ενός δικτύου εξουσιοδοτημένων κέντρων υποστήριξης, για ενδεχόμενες επισκευές ή αντικαταστάσεις και πώληση γνήσιων ανταλλακτικών.

Για να επικοινωνήσετε με ένα κέντρο υποστήριξης επισκεφθείτε την ιστοσελίδα μας <http://www.pegperego.com>

Για οποιαδήποτε επισήμανση, είναι απαραίτητο να έχετε το σειριακό αριθμό που αντιστοιχεί στο προϊόν. Για να εντοπίσετε το σειριακό αριθμό συμβουλευτείτε τη σελίδα που αναφέρεται στα ανταλλακτικά.

PEG – PEREGO SpA via A. De Gasperi, 50 20862 Arcore ( MB ) Italy  
www.pegperego.com

ΠΕΡΑΜΑΞ Α.Ε.  
2<sup>η</sup> & 1<sup>η</sup> οδός (Οδούς. Ελύτη) ΒΙΟ.ΠΑ. - Άνω Λιόσια 133 41 Αττικής  
Τηλ. : 210 24 74 638 – 210 24 86 850 • Fax: 210 24 86 890  
e-mail: info@peramax.gr • www.peramax.gr

### ΠΑΙΔΙΚΑ ΕΙΔΗ ΒΡΕΦΑΝΑΠΤΥΞΗΣ ΚΑΙ ΠΑΙΧΝΙΔΙΑ

#### ΕΓΓΥΗΣΗ

Η Εγγύηση για τυχόν εργοστασιακά ελαττώματα των προϊόντων της Peg – Perego ορίζεται για διάστημα έξι μηνών από την ημερομηνία αγοράς. Ω καταναλωτής πρέπει να απευθύνει πάντα το αίτημα προς τον πωλητή, από τον οποίο έχει την απόδειξη αγοράς ή οποιοδήποτε άλλο έγγραφο ισοδύναμο.

Η παρούσα εγγύηση ισχύει μόνο εφ' όσον το προϊόν χρησιμοποιείται σωστά και βάσει των οδηγιών χρήσεως. Ο κατασκευαστής και οι εντεταλμένοι συνεργάτες του διατηρούν το δικαίωμα του τεχνικού ελέγχου.

Ο κατασκευαστής δεν μπορεί να θεωρηθεί υπεύθυνος εφ' όσον:

- Δεν τηρηθούν οι ανάλογες οδηγίες χρήσεως του κάθε προϊόντος.
- Καταστραφεί τυχαία το προϊόν ή προκληθούν βλάβες από τη κακή χρήση αυτού.
- Υπάρξει τεχνική παρέμβαση ξένου προς την εταιρεία μας τεχνικού, πράγμα το οποίο απαγορεύεται και αποτελεί κίνδυνο για την ασφάλεια του παιδιού.
- Φυσιολογική φθορά η οποία δεν επηρεάζει την λειτουργία του προϊόντος.

**Διατηρείτε την εγγύηση και τις οδηγίες χρήσεως και για μελλοντική χρήση.**

#### ΕΓΓΥΗΣΗ

#### ΟΝΟΜΑΤΕΠΩΝΥΜΟ ΑΓΟΡΑΣΤΟΥ :

#### ΔΙΕΥΘΥΝΣΗ :

#### ΤΗΛΕΦΩΝΟ :

#### E-MAIL :

#### ΣΕΙΡΙΑΚΟΣ ΑΡΙΘΜΟΣ ΠΡΟΪΝΤΟΣ :

#### ΚΩΔΙΚΟΣ ΠΡΟΪΝΤΟΣ :

#### ΗΜΕΡΟΜΗΝΙΑ ΑΓΟΡΑΣ

#### ΣΦΡΑΓΙΔΑ ΚΑΤΑΣΤΗΜΑΤΟΣ

**Προσοχή:** Η εγγύηση ισχύει μόνο εφ' όσον έχει συμπληρωθεί και σφραγιστεί από τον πωλητή με την ημερομηνία αγοράς. Ζητείστε το από το κατάστημα τη στιγμή της αγοράς. Αν χαθεί ή καταστραφεί το απόκομμα της εγγύησης δεν μπορεί να αντικατασταθεί.

**ΠΡΟΣΟΧΗ**

ΟΙ ΕΡΓΑΣΙΕΣ ΣΥΝΑΡΜΟΛΟΓΗΣΗΣ ΠΡΕΠΕΙ ΝΑ ΕΚΤΕΛΟΥΝΤΑΙ ΜΟΝΟΝ ΑΠΟ ΕΝΗΛΙΚΕΣ. ΠΡΟΣΟΧΗ ΟΤΑΝ ΘΑ ΒΓΑΛΕΤΕ ΤΟ ΟΧΗΜΑ ΑΠΟ ΤΗ ΣΥΣΚΕΥΑΣΙΑ.

ΟΛΕΣ ΟΙ ΒΙΔΕΣ ΚΑΙ ΤΑ ΜΙΚΡΑ ΤΕΜΑΧΙΑ ΒΡΙΣΚΟΝΤΑΙ ΣΕ ΕΝΑ ΣΑΚΟΥΛΑΚΙ ΣΤΟ ΕΣΩΤΕΡΙΚΟ ΤΗΣ ΣΥΣΚΕΥΑΣΙΑΣ. Η ΜΠΑΤΑΡΙΑ ΜΠΟΡΕΙ ΝΑ ΕΙΝΑΙ ΗΔΗ ΤΟΠΟΘΕΤΗΜΕΝΗ ΣΤΟ ΠΡΟ ΟΝ.

Μην χρησιμοποιείτε το παιχνίδι εάν το βρείτε κατεστραμμένο μετά το άνοιγμα της συσκευασίας, απευθυνθείτε στο κατάστημα πώλησης ή καλέστε το κέντρο υποστήριξης.

Προσέξτε την παρουσία παιδιών κατά την συναρμολόγηση εξαιτίας των κινδύνων που προκαλούνται από τα μικρά τεμάχια (κίνδυνος κατάποσης) και από τα πλαστικά σακουλάκια που τα περιέχουν (κίνδυνος ασφυξίας).

Για την συναρμολόγηση του παιχνιδιού είναι απαραίτητο να εφοδιαστείτε με κατσαβίδι και κατσαβίδι αστέρι, σφυρί και πένσα.

**ΣΥΝΑΡΜΟΛΟΓΗΣΗ**

- 1 • Βγάλτε τη μηχανή από τη συσκευασία και κατεβάστε το καβαλέτο για να διευκολυνθείτε κατά τους χειρισμούς συναρμολόγησης.
- 2 • Εφαρμόστε με πίεση τα δύο τερματικά των σωλήνων εξάτμισης.
- 3 • Αφαιρέστε τη σέλα. Εισάγετε το δεξί τμήμα DX της ουράς, σφηνώνοντάς την στο δεξιό πλαινό κοιλίωμα του σκελετού (η ένδειξη δεξιά DX και αριστερό SX βρίσκεται στο εσωτερικό του κάθε εξαρτήματος που θα συναρμολογήσετε).
- 4 • Τοποθετήστε σφηνώνοντας το αριστερό μέρος (SX) συνδέοντάς το στο δεξί που τοποθετήσατε προηγουμένως, προσέχοντας τα αντίστοιχα άγκιστρα και τις οπές που υπάρχουν στο σκελετό.
- 5 • Βιδώστε το γκρουπ με τις 3 παρεχόμενες βίδες.
- 6 • Συνδέστε το πίσω φανάρι στη βάση του μπαούλου.
- 7 • Προσυναρμολογήστε τη βάση-μπαούλο σφηνώνοντας τους 2 σωλήνες με σχήμα "U" στις έδρες τους, όπως φαίνεται στην εικόνα.
- 8 • Βιδώστε τους 2 σωλήνες με τις 4 παρεχόμενες βίδες.
- 9 • Συναρμολογήστε τη βάση-μπαούλο στην ουρά, συνδέοντας τα 2 δόντια.
- 10 • Περάστε τη βάση για τσάντες στο κάτω μέρος της βάσης-μπαούλου, όπως φαίνεται στην εικόνα, προσέχοντας τη σωστή και πλήρη σφήνωση των σωλήνων και του κεντρικού εδράνου.
- 11 • Βιδώστε το γκρουπ που μόλις συναρμολογήσατε με την κεντρική βίδα.
- 12 • Προχωρήστε βιδώνοντας τις 4 πλαινές βίδες (2 ανά πλευρά).
- 13 • Ακουμπήστε το μπαούλο στη βάση του (με την ακρόαση ανοίγματος γυρισμένη προς τα έξω) και στερεώστε το από μέσα με την πλαστική βίδα.
- 14 • Ολοκληρώστε τη συναρμολόγηση των πλαινών τσαντών τοποθετώντας με πίεση τις γωνίες και θέτοντας τις ακρόατες κλεισίματος μέχρι το σημείο συγκράτησης. Τοποθετήστε τις τσάντες σφηνώνοντας τις στους πλαινούς οδηγούς, μέχρι το σημείο συγκράτησης.
- 15 • Τοποθετήστε με πίεση το καπάκι του ρεζερβουάρ.
- 16 • Περάστε τη γλωσσίτσα του ταμπλό στο επάνω μέρος της μάσκας και στη συνέχεια γυρίστε το και πιέστε για να ολοκληρώσετε τη σύνδεση.
- 17 • Περάστε τη μάσκα στις έδρες της μπροστινής περόνης.
- 18 • Πιέστε μέχρι κάτω έως το σημείο συγκράτησης.
- 19 • Στερεώστε τη μάσκα με την παρεχόμενη βίδα.
- 20 • Τοποθετήστε το αυτοκόλλητο καθρέφτη που θα βρείτε στη φάκελο με τα αυτοκόλλητα.
- 21 • Τοποθετήστε το τζάμι του μπροστινού φαναριού. Για να γίνει πιο εύκολη η διαδικασία, σας συμβουλευόμαστε να συνδέσετε πρώτα το κάτω μέρος.
- 22 • Τοποθετήστε το τιμόνι.
- 23 • Συνδέστε το βύσμα του διακόπτη επιτάχυνσης με το βύσμα που βγαίνει από το ρεζερβουάρ.
- 24 • Περάστε τα βύσματα μέσα στο ρεζερβουάρ.
- 25 • Τοποθετήστε την πλάκα του τιμονιού.
- 26 • Στερεώστε την πλάκα του τιμονιού με τις δύο παρεχόμενες βίδες.
- 27 • Εισάγετε το παρμπρίζ σφηνώνοντας τους 3 πείρους.

28 • Βιδώστε το με τις 3 παρεχόμενες βίδες.

**ΣΤΑΘΕΡΟΠΟΙΗΤΙΚΟΙ ΤΡΟΧΟΙ**

ΠΡΟΣΟΧΗ! ΜΗΝ ΧΡΗΣΙΜΟΠΟΙΕΙΤΕ ΤΗ ΔΕΥΤΕΡΗ ΤΑΧΥΤΗΤΑ ΜΕ ΤΟΥΣ ΣΤΑΘΕΡΟΠΟΙΗΤΙΚΟΥΣ ΤΡΟΧΟΥΣ ΣΥΝΑΡΜΟΛΟΓΗΜΕΝΟΥΣ. ΚΙΝΔΥΝΟΣ ΑΝΑΤΡΟΠΗΣ ΣΕ ΣΤΡΟΦΗ.

- 29 • Με το παρεχόμενο εργαλείο ξεβιδώστε τα περικόχλια του άξονα του πίσω τροχού και από τις δύο μεριές
- 30 • Αφαιρέστε τους αποστάτες
- 31 • Τοποθετήστε τους σταθεροποιητικούς τροχούς
- 32 • Τοποθετήστε τις ροδέλες και στη συνέχεια τα περικόχλια
- 33 • Ξαναβιδώστε. Προσοχή: όταν βγάλετε τους σταθεροποιητικούς τροχούς θυμηθείτε να ξανατοποθετήσετε τους αποστάτες.

**ΘΕΣΗ ΤΟΥ ΟΧΗΜΑΤΟΣ ΣΕ ΛΕΙΤΟΥΡΓΙΑ**

- 34 • Συνδέστε το βύσμα της μπαταρίας με το βύσμα του ηλεκτρικού συστήματος.
- 35 • Ξανατοποθετήστε τη σέλα περνώντας την κάτω από το ρεζερβουάρ. Εάν χρειαστεί, σηκώστε ελαφρά το ρεζερβουάρ όπως φαίνεται στην εικόνα. Γυρίστε το κόκκινο στοπ επάνω στη σέλα όπως φαίνεται στο πλαίσιο B της εικόνας 36. Προσοχή: να στερεώνετε πάντα τη σέλα με το στοπ. Το όχημα είναι έτοιμο για χρήση.
- ΣΗΜΑΝΤΙΚΗ ΣΗΜΕΙΩΣΗ: Πριν χρησιμοποιήσετε το όχημα για πρώτη φορά, φορτώστε τη μπαταρία (βλέπε κεφάλαιο ΣΗΜΑΝΤΙΚΕΣ ΠΛΗΡΟΦΟΡΙΕΣ).
- 36 • Ξεμπλοκάρτε τη σέλα γυρίζοντας το κόκκινο στοπ επάνω στη σέλα στη θέση που απεικονίζεται στο πλαίσιο A.

**ΧΑΡΑΚΤΗΡΙΣΤΙΚΑ ΚΑΙ ΧΡΗΣΗ ΤΟΥ ΟΧΗΜΑΤΟΣ**

- 37 • A - Χειρολαβή Επιτάχυνσης: για να ενεργοποιήσετε τη μηχανή γυρίστε το διακόπτη προς τα κάτω όπως φαίνεται στην εικόνα από το βέλος.
- B - Κλάζον: Για να ενεργοποιήσετε το κλάζον κρατήστε πατημένο το πλήκτρο.
- 38 • Πλήκτρο Επιλογής Ταχύτητας: η μηχανή όταν βγει από το εργοστάσιο είναι προδιατεθειμένη για να κινείται με την πρώτη ταχύτητα (πιο χαμηλή ταχύτητα). Για να μπορούσατε να χρησιμοποιήσετε τη δεύτερη ταχύτητα (πιο μεγάλη ταχύτητα), πατήστε το πλήκτρο που απεικονίζεται στην εικόνα. ΣΗΜΕΙΩΣΗ: για να έχετε πρόσβαση στο πλήκτρο ανοίξτε και αφαιρέστε τη σέλα, το πλήκτρο βρίσκεται κάτω από το ρεζερβουάρ
- 39 • Πεντάλ Φρένου: για να φρενάρετε τη μηχανή γυρίστε προς τα πάνω τη χειρολαβή επιτάχυνσης και πατήστε με το πόδι το πεντάλ του φρένου.
- 40 • Καβαλέτο: χρησιμοποιείται όταν η μηχανή δεν διαθέτει σταθεροποιητικούς τροχούς.

**ΑΝΤΙΚΑΤΑΣΤΑΣΗ ΤΗΣ ΜΠΑΤΑΡΙΑΣ**

ΠΡΟΣΟΧΗ: ΤΑ ΣΧΕΔΙΑ ΤΩΝ ΜΠΑΤΑΡΙΩΝ ΕΙΝΑΙ ΜΟΝΟ ΕΝΔΕΙΚΤΙΚΑ. Η ΜΠΑΤΑΡΙΑ ΣΑΣ ΜΠΟΡΕΙ ΝΑ ΔΙΑΦΕΡΕΙ ΑΠΟ ΤΟ ΜΟΝΤΕΛΟ ΠΟΥ ΑΠΕΙΚΟΝΙΖΕΤΑΙ. ΑΥΤΟ ΔΕΝ ΑΛΛΑΖΕΙ ΤΗ ΣΕΙΡΑ ΑΝΤΙΚΑΤΑΣΤΑΣΗΣ ΚΑΙ ΦΟΡΤΙΣΗΣ ΠΟΥ ΑΠΕΙΚΟΝΙΖΟΝΤΑΙ.

- 41 • Ανοίξτε τη σέλα, όπως έχει περιγραφεί προηγουμένως.
- 42 • Ξεβιδώστε τις βίδες του εξαρτήματος συγκράτησης μπαταρίας. Βγάλτε το εξάρτημα συγκράτησης μπαταρίας.
- 43 • Αποσυνδέστε το βύσμα της μπαταρίας από αυτό του ηλεκτρικού συστήματος πατώντας τα βύσματα στο πλάι.
- Βγάλτε τη μπαταρία και αντικαταστήστε την με μία καινούργια. Τοποθετήστε και πάλι το εξάρτημα συγκράτησης μπαταρίας και ξαναβιδώστε τις βίδες. Συνδέστε τα βύσματα, ξανατοποθετήστε τα στερεώστε τη σέλα.

**ΦΟΡΤΙΣΗ ΤΗΣ ΜΠΑΤΑΡΙΑΣ**

ΠΡΟΣΟΧΗ: Η ΦΟΡΤΙΣΗ ΤΩΝ ΜΠΑΤΑΡΙΩΝ ΚΑΙ ΟΠΟΙΟΔΗΠΟΤΕ ΕΠΕΜΒΑΣΗ ΣΤΟ ΗΛΕΚΤΡΙΚΟ ΣΥΣΤΗΜΑ ΠΡΕΠΕΙ ΝΑ ΕΚΤΕΛΟΥΝΤΑΙ ΑΠΟ ΕΝΗΛΙΚΕΣ.

- 44 • Ανοίξτε τη σέλα, όπως έχει περιγραφεί προηγουμένως.

- 45 • Αποσυνδέστε το βύσμα A του ηλεκτρικού συστήματος από το βύσμα B της μπαταρίας πατώντας στο πλάι.
- 46 • Περάστε το βύσμα του φορτιστή μπαταριών σε μία οικιακή ηλεκτρική πρίζα ακολουθώντας τις συνημμένες οδηγίες του. Συνδέστε το βύσμα B με το βύσμα C του φορτιστή μπαταριών.
- 47 • Αφού ολοκληρωθεί η φόρτιση βγάλτε το φορτιστή μπαταριών από την ηλεκτρική πρίζα, στη συνέχεια αποσυνδέστε το βύσμα C από το βύσμα B.
- 48 • Τοποθετήστε μέχρι τέλος, μέχρι το σημείο συγκράτησης, το βύσμα B στο βύσμα A.
- 49 • Όταν ολοκληρωθούν οι χειρισμοί να θυμάστε πάντα να κλείνετε και να στερεώνετε τη σέλα.

36. انتبه: قم بتثبيت المقعد دائماً بالقلل. المركبة جاهزة للاستخدام.

- تحذيرات هامة: قبل استخدام المركبة للمرة الأولى، قم بشحن البطارية (انظر إلى فصل المعلومات الهامة)
- قم بفك المقعد عن طريق لف القفل الأحمر على المقعد في الوضع الموضح في المربع A.

**مواصفات المركبة واستخداماتها**

- 37 • أ- مقبض الإسراع: لتشغيل الدراجة النارية قم بتدوير المقبض نحو الأسفل، كما هو موضح في الشكل من السهم.
- ب- آلة التنبيه لتشغيل آلة التنبيه اضغط على الزر زر اختيار السرعة: عند خروج الدراجة النارية من المصنع فقد أُعدت للتقل باستخدام السرعة الأولى (السرعة الأكثر انخفاً) لاستخدام السرعة الثانية (السرعة الأعلى) اضغط على الزر كما هو موضح في الشكل.
- ملحوظة: لتشغيل الزر، قم بفتح وإزالة المقعد، ستجد الزر أسفل ل الخزان.
- 39 • دواسة الفرامل: لكبح الدراجة النارية قم بلف مقبض الإسراع نحو الأعلى واضغط دواسة الفرامل بالقدم.
- 40 • حامل الاستناد: تُستخدم إذا كانت الدراجة النارية مزودة بمثبتات العجلات.

**استبدال البطارية**

تنبيه: روسومات البطاريات إرشادية فقط. قد تختلف البطارية الخاصة بك عن الموديل الوارد في الشكل. لا يؤثر ذلك على تسلسل عمليات التغيير والشحن الموضحة.

- 41 • افتح المقعد على النحو السابق توضيحه.
- 42 • قم بفك مسامير وحدة تثبيت البطارية. أخرج وحدة تثبيت البطارية.
- 43 • قم بفصل قايص الكهرباء الخاص بالبطارية بذلك الخاص بالمنظومة الكهربائية بالضغط على مقايص الكهرباء على الجانبين.
- أخرج البطارية واستبدالها بأخرى جديدة. قم بإعادة وضع وحدة تثبيت البطارية وقم بإعادة ربط المسامير. قم بتوصيل قايص الكهرباء، ثم قم بإعادة وضع المقعد وتثبيته.

**شحن البطارية**

- تنبيه: شحن البطارية وأية عملية تدخل بالمنظومة الكهربائية يجب أن تتم من قبل الراسمين.
- يمكن شحن البطارية أيضاً بدون إزالتها من النعبة.
- 44 • افتح المقعد على النحو السابق توضيحه.
  - 45 • افصل القايص A الخاص بالمنظومة الكهربائية من القايص B الخاص بالبطارية بالضغط على الجانبين.
  - 46 • قم بإدخال قايص شحن البطارية في مأخذ المنزل بإتباع التعليمات المرفقة الخاصة به قم بتوصيل القايص B مع القايص C الخاص بشاحن البطارية
  - 47 • عند الانتهاء من الشحن، افصل شاحن البطارية عن المأخذ المنزلي ثم افصل القايص C عن القايص B.
  - 48 • قم بتركيب القايص B إلى النهاية حتى التشويق في القايص A القايص B.
  - 49 • عند الانتهاء من العمليات، تذكر دائماً غلق المقعد وتثبيته.

## تحذيرات خاصة بالبطارية

يجب أن يتم شحن البطاريات و فحصها من قبل البالغين فقط.  
لا تترك الأطفال يلعبون بالبطاريات.

### شحن البطارية

- اشحن البطارية باتباع التعليمات المرفقة بشاحن البطاريات و على أية حال لا يجب للشحن أن يتجاوز ٢٤ ساعة.
- بمجرد أن تفقد العربية سرعتها اشحن البطارية لبعض الوقت، بذلك ستجنب الأضرار.
- إذا تركزت عربتك بدون استخدام لفترة طويلة، تذكر أن شحن البطارية و أن تفصلها عن الجهاز؛ كرر عملية الشحن كل ثلاثة شهور على الأقل.
- لا يجب شحن البطارية و هي مقلوبة.
- لا تنسى البطارية في الشاحن! قم بفحصها بشكل دوري.
- استخدم فقط شاحن البطاريات المرفق مع العربية و البطاريات الأصلية من شركة PEG PEREGO.
- تم قفل البطاريات و هي لا تحتاج للصيانة.
- لا تقم بإزالة شاحن البطارية من القابس الكهربائي عن طريق سحب الكابل
- لا تقم بتحريك اللعبة عن طريق سحب كابل شاحن البطارية
- لا تغط شاحن البطارية حتى لا ترتفع درجة حرارته
- لا تضع الكابل و / أو البطارية على أسطح ساخنة
- تنبيه إلى أين وكيف تلف الكابل حتى لا يتلف أو يؤثر على وظائفه.

### تنبيه

- تحتوي البطاريات على مواد سامة و تؤدي إلى التآكل.
- لا تعذب بها.
- تحتوي البطاريات على مادة حمضية قابلة للتحويل الكهربائي.
- لا تقم بملامسة مباشرة بين أطراف البطارية، تجنب الصنمات الشديدة؛ خطر الانفجار و/ أو الحريق.
- أثناء شحن البطارية يتم انبعاث غاز. اشحن البطارية في مكان جيد التهوية و بعيدا عن مصادر الحرارة و المواد القابلة للاشتعال.
- يجب إزالة البطاريات الفارغة من العربية.
- ننصح بعدم إسناد البطاريات على الملابس؛ من الممكن الإضرار بها.
- استخدم فقط بطاريات أو مراكز طاقة من النوع الموصى به.

### في حالة وجود تسرب

قم بحماية عينيك؛ تجنب الملامسة المباشرة مع المادة القابلة للتحليل الكهربائي. قم بعملية تنظيف.  
ضع البطارية في حقيبة بلاستيكية و اتبع التعليمات الخاصة بالتخلص من البطاريات.

### في حالة ملامسة الجلد أو العين للمادة القابلة للتحليل الكهربائي.

اغسل الجزء المصاب بالماء الجاري و الغزير.  
قم باستشارة الطبيب فوراً.

### في حالة ابتلاع المادة القابلة للتحليل الكهربائي.

اشطف فمك و ابصق.  
قم باستشارة الطبيب فوراً.

## صيانة و أمان العربية

- لا تفكك أو تحاول تصليح السيارة بنفسك، اتصل بمركز صيانة شركة بيج بريجو Peg Perego المعتمد.
- لا ينصح بترك اللعبة في بيئات تقل درجة حرارتها عن الصفر المنوي. في حالة استخدام اللعبة في بيئة تقترب درجة حرارتها من صفر منوي فمن الممكن أن تحدث تلفيات غير قابلة للإصلاح في المحرك و البطارية.
- افحص بشكل دوري حالة العربية، و بشكل خاص الجهاز الكهربائي، التوصيلات بين المقابس، أغشية الحماية و شاحن البطاريات. في حالة وجود عيوب أكيدة، لا يجب استخدام العربية الكهربائية و شاحن البطاريات.
- يجب فصل شاحن البطارية عن الجهاز في حالة التنظيف، و الصيانة أو أي تدخل في اللعبة.
- للقيام بالإصلاحات استخدم فقط قطع الغيار الأصلية من شركة PEG PEREGO.
- شركة PEG PEREGO لا تتحمل أية مسؤولية في حالة العبث في الجهاز الكهربائي
- لا تترك البطاريات أو العربية بالقرب من مصادر الحرارة مثل أجهزة التدفئة أو مولدات الحرارة، الخ.
- احمي العربية من الماء، الأمطار، الجليد، الخ؛ إن استخدامها فوق الرمال أو الأوحال يمكن أن يسبب أضراراً في الأزرار، المحركات و المحولات.
- قم بتشحم الأجزاء القابلة للتحرك بشكل جزئي مثل الحشيات، عمود القيادة و ذلك بشكل دوري (بزيوت خفيف).
- يمكن تنظيف أسطح العربية بقطعة قماش ممتدة و، عند اللزوم باستخدام منظفات منزلية غير كاوشية.
- يجب القيام بعملية التنظيف من قبل البالغين فقط.
- لا تفك أبداً المكونات الميكانيكية للعربية أو المحركات، إذا لم تصرح بذلك شركة PEG PEREGO.

## قواعد للقيادة الآمنة

- لأمان الطفل: قبل تشغيل العربية، اقرأ و اتبع التعليمات التالية بعناية.
- قم بتعليم طفلك الاستخدام الصحيح للعربية لقيادة آمنة و ممتعة.
- أجب استخدام لعبة الأطفال بحذر، بما أنها تتطلب مهارة كبيرة لتفادي السقوط أو التصادم الذي قد يسبب ضرراً للمستخدمين.
- قبل التحرك تأكد أن الطريق خالٍ من الأشخاص أو الأشياء.
- قد يوضع دينك على المقود/عجلة القيادة و انظر دائماً إلى الطريق.
- قم بالكبح في الوقت المناسب لتجنب التصادمات.

### تنبيه!

المنتج مزود بنظام فرامل يتطلب أن يوجه شخص بالغ تعليماً مناسباً للطفل.

### السرعة الثانية (إذا كانت متوفرة)

في البداية ننصح باستخدام السرعة الأولى. قبل تشغيل السرعة الثانية، تأكد من أن الطفل قد تعلم استخدام المقود/عجلة القيادة بشكل صحيح، السرعة الأولى، المكبح، و انه قد تألف مع العربية.

تحذير: ينصح بتفادي اللجوء للسرعات العالية مع عجلات التثبيت التي تم تركيبها لتجنب مخاطر انقلاب المركبة عند المنحنيات.

### تنبيه!

تأكد أن جميع مسامير/ صواميل تثبيت العجلات محكمة جيداً.  
إذا تم استخدام العربية بتحميل مفرط، مثل القيادة فوق الرمال الناعمة أو الأوحال أو الأراضي المفككة جداً، فإن قاطع التيار الخاص بالتحميل المفرط سوف يقطع القدرة فوراً. و سوف يتجدد توزيع القدرة بعد بضعة ثوان.

### استمع مستمراً

احفظ مجموعة بطاريات مشحونة جاهزة للاستخدام.

## مشكلات؟

### العربية لا تعمل؟

- تأكد أن البطارية مثبتة في الجهاز الكهربائي.
- تأكد من عمل زر الإسراع و قم بتغييره عند اللزوم.

### فقدت العربية قدرتها؟

- اشحن البطاريات. إذا استمرت المشكلة بعد الشحن افحص البطاريات و شاحن البطاريات في أحد مراكز الخدمة

## خدمة العملاء

تقدم شركة Peg Perego خدمة ما بعد البيع، بشكل مباشر أو من خلال شبكة من مراكز الخدمة المفوضة، للقيام بأية إصلاحات أو تبديلات و بيع قطع الغيار الأصلية.

للاتصال بأحد مركز الخدمة قم بزيارة موقعنا

<http://www.pegperego.com>

للقيام بأي طلب يجب أن يكون في حوزتك الرقم التسلسلي الخاص بالمنتج. وتحديد الرقم التسلسلي، قم بالإطلاع على الصفحة المخصصة لقطع الغيار.

## تعليمات التركيب

### تنبيه

عمليات التركيب يجب أن يقوم بها البالغون فقط.  
انتبه عندما تقوم بإخراج العربية من التغليف.  
جميع المسامير و الأجزاء الصغيرة توجد في كيس داخل الصندوق.  
البطارية قد تكون بالفعل مركبة داخل المنتج.

## التركيب

لا تستخدم اللعبة في حالة وجود أي تلف بعد فتح العلبة، و توجه الي نقطة البيع أو اتصل بمركز الصيانة.  
انتبه جيداً في حالة وجود الأطفال أثناء عملية تركيب اللعبة بسبب المخاطر التي يمكن أن تسببها الأجزاء الصغيرة (خطر الابتلاع) و الأكياس البلاستيكية التي تحتوي عليها (خطر الاختناق).  
يجب عند تركيب اللعبة أن يكون بحوزتك مفك مسطح، ومفك فيليبس، ومطرقة وكماشة.

## التركيب

- أخرج الدراجة النارية من الصندوق و اخفض حامل الاستناد لتسهيل عمليات التركيب
- قم بتركيب طرفي أنبوبتي العادم بالضغط.
- قم بإزالة المقعد. قم بإدخال الجزء الأيمن للمقعد بالتعشيق في الصندوق الجانب الأيمن لهيكل المركبة (يوجد إشارة اليمين DX واليسار SX داخل كل جزء خاص للتركيب).
- قم بتعشيق الجزء الأيسر (SX) عن طريق ربطه بالجزء الأيمن الذي تم تركيبه سابقاً مع الانتباه للوصلات الخاصة به و الثقوب الموجودة على هيكل المركبة.
- قم بربط المجموعة بالثلاثة مسامير المرفقة.
- قم بربط المصباح الخلفي بدعمه الخفية الخلفية.
- قم بتركيب الحقيبة الخلفية أولاً بإدخال الأنبوبتين الذي يأخذ كل منهما شكل حرف "U" في موضعهما، كما هو موضح في الشكل.
- قم بربط الأنبوبتين بالأربعة المسامير المرفقة.
- قم بتركيب دعامة الحقيبة الخلفية على المقعد بربط الترسين.
- أدخل دعامة الحقائب في الجانب الأسفل لدعامة الحقيبة الخلفية، مثلما هو موضح في الشكل، مع الانتباه للإدخال الصحيح و الكامل للأنابيب في مجرى التوجيه المركزي.
- قم بربط المجموعة التي تم تركيبها بالمسمار المركزي.
- قم بربط الأربعة مسامير الجانبية (مسماران لكل جانب)
- قم بسد الحقيبة الخلفية على دعامة (بأبزيم الفتح المتجه نحو الخارج) و قم بتثبيت من الداخل بمسمار لولبي بلاستيك.
- أكمل عملية تركيب الحقائب الجانبية بإدخال الزوايا بالضغط و بإدخال أبازيم الغلق حتى التعشيق. قم بتركيب الحقائب حتى التعشيق للمجرى الداخلي.
- قم بتركيب غطاء الخزان بالضغط.
- أدخل لسان لوحة عدادات القياس في الجزء العلوي من غطاء المبرد ثم قم بتدويره و الضغط عليه لاستكمال التثبيت.
- قم بإدخال غطاء المبرد في مواضع المسند الأمامي.
- قم بالضغط إلى النهاية حتى التعشيق.
- قم بتثبيت غطاء المبرد بالمسمار اللولبي المرفق.
- ضع اللاصقة على المرأة التي تجدها في غلاف اللاصقات.
- قم بتركيب زجاج المصباح الأمامي. و لجعل عملية التركيب أسهل، ننصح بتثبيت أولاً الجزء السفلي.
- أخذ المقود.
- قم بتوصيل قابس الكهرباء الخاص بمقبض الإسراع بقابس الكهرباء الخارج من الخزان.
- أخذ القواس في الخزان.
- قم بتركيب لوحة المقود.
- قم بتثبيت لوحة المبرد بالمسمارين الدوارين المرفقين.
- أدخل الزجاج الأمامي بإدخال الثلاث أوتاد
- قم بربطه بالثلاثة مسامير المرفقة.

## مثبتات العجلات

- تنبيه: لا تستخدم السرعة الثانية أثناء تركيب مثبتات العجلات. خطر الانقلاب في منحنى.
- قم بفك صواميل محور العجلة الخلفية من كلا الجهتين باستخدام الأداة المرفقة.
  - أخرج الفواصل؛
  - قم بوضع مثبتات العجلات؛
  - قم بتركيب الحلقات ثم الصواميل؛
  - قم بإعادة تركيبها. انتبه: عند إزالة مثبتات العجلات تذكر إعانة وضع الفواصل.

## تشغيل المركبة

- قم بتوصيل قابس الكهرباء الخاص بالبطارية بذلك الخاص بالمنظومة الكهربائية.
- قم بإعادة وضع المقعد بإدخاله تحت الخزان. إذا لزم الأمر، أرفع برفق الخزان، كما هو موضح في الشكل. قم بلف القفل الأحمر على المقعد، كما هو موضح في المربع B في شكل

إن لعبنا مطابقة للوائح الأمان الأوروبية الخاصة بالألعاب (متطلبات الأمان المحددة من قبل مجلس EEC) و "U.S. Consumer Toy Safety Specification". وتم اعتمادهم أيضاً من قبل هيئات مشهورة مختصة بمجال أمان الألعاب وفقاً لتوجيه الاتحاد الأوروبي 2009/48/EC. هذه الألعاب غير مطابقة للوائح المرور في الطرق و لذلك فلا يمكنها السير في الطرق العامة.

- **تنبيه.** هذه اللعبة لا تناسب الأطفال الأقل من 3 سنوات من العمر بسبب سرعتها العالية.
- **تنبيه!** غير ملائم للأطفال غير البالغين 36 شهر من العمر نظراً لتواجد أجزاء صغيرة يمكن ابتلاعها أو استنشاقها مسببة خطر الاختناق.
- **تنبيه! لا تستخدم اللعبة مطلقاً في الطرق العامة.**
- **تنبيه!** إن استخدام العربة في الطرق العامة أو بالقرب من مجاري الماء أو حمامات السباحة أو المساحات الضيقة، قد يمثل خطر حدوث إصابات للمستخدمين و/أو أشخاص أخرى. يجب استخدام العربة دائماً تحت إشراف شخص راشد.
- يجب على الأطفال دائماً ارتداء الأحذية أثناء استخدام العربة.
- عندما تعمل العربة انتبه حتى لا يضع الأطفال أيديهم أو أقدامهم أو أجزاء أخرى من الجسم أو الملابس أو أشياء أخرى بالقرب من الأجزاء المتحركة.
- لا تلبس أبداً مكونات العربة مثل المحركات، الأجهزة، الأزرار، الخ.
- لا تستخدم البنزين أو مواد أخرى قابلة للاشتعال بالقرب من العربة.
- يجب استخدام العربة من قبل طفل واحد فقط في حالة عدم إدراجها ضمن فئة العربات المجهزة بمكاتبين.

#### التوجيهات الأوروبية شششق (فقط للاتحاد الأوروبي)

- يعد هذا المنتج عند انتهاء عمره الافتراضي قمامة مصنفة تبعاً للتوجيهات شششق و لذلك لا يجب التخلص منه مع القمامة المنزلية، بل يجب أن يخضع لعملية التجميع المنفصل؛
- قم بتسليم القمامة في النقاط المناسبة الصديقة للبيئة المجهزة لعملية التجميع؛
- يشكل وجود مواد خطرة في المكونات الكهربائية لهذا المنتج مصدر لخطر بالغ على صحة الإنسان و على البيئة أيضاً إذا لم يتم التخلص من المنتجات بشكل صحيح؛
- يشير صندوق القمامة المشطوب عليه أن المنتج يجب أن يخضع لعملية التجميع المنفصل.



التخلص من البطارية  
 • ساهم في إنقاذ البيئة.  
 • البطارية المستعملة، لا يجب رميها في القمامة المنزلية.  
 • يمكنك تسليمها إلى أحد مراكز تجميع البطاريات المستعملة أو مراكز تجميع القمامة الخاصة؛ قم بالاستعلام لدى بلدية محل سكنك.



هذا المنتج يحمل علامة CE أي أنه مُصمم وفقاً للمعايير المعمول بها في دول الاتحاد الأوروبي ومطابق لها، وموجه إلى الأسواق والبلدان التي تقبل تلك المعايير.

#### تسمية المنتج DUCATI ENDURO

#### الكود التعريفي للمنتج

Directive on the safety of toys 2009/48/EC  
Standard EN 71-1 + EN 71-2  
Standard EN 71-3  
Standard EN 62115

Directive on the electromagnetic compatibility  
1999/5/CE or RED 2014/53/UE  
Standard EN 55014  
Standard EN 55022  
Standard EN 61000

Directive on WEEE - RAEE 2003/108/EC  
Directive on batteries and accumulator 2008/103/EC  
Directive on RoHS 2011/65/UE - EN 50581:2012  
Reg. (CE) n.1907/2006 (Reach) allegato XVII-51 &52  
phthalates in toys

#### اللوائح التي يتم الرجوع إليها (الأصل) Ftalati 2005/84/CE

هذا المنتج غير مطابق للوائح المرور الخاصة بالطرق و لذلك فلا يمكنه السير في الطرق العامة.

#### بيان المطابقة

تصرح شركة Peg Perego S.p.A. تحت مسئوليتها الخاصة أن هذا المنتج المذكور قد خضع للاختبارات و الفحوصات الداخلية و المصانقة عليه من قبل معامل خارجية و مستقلة طبقاً للقوانين السارية.

#### تاريخ و مكان الإصدار

إيطاليا - بتاريخ 30.03.2018

Peg Perego S.p.A. via A. De Gasperi, 50  
20862 Arcore (MB) - ITALIA

تشكركم شركة PEG PEREGO® لتفضيلكم هذا المنتج. تقوم شركة PEG PEREGO® بالعناية بخروج الأطفال للتنزه منذ أكثر من 60 عام. فيمجرد ولادتهم تقدم لهم عربات الأطفال الصغيرة، ثم تقدم لهم عربات التنزه و أيضاً بعد ذلك تقدم الألعاب التي تعمل بالوحدات و البطارية.

اكتشف المجموعة الكاملة للمنتجات، المنتجات الجديدة و المعلومات الأخرى لعلم خلششق شد لشد من خلال موقعنا الإلكتروني

[www.pegperego.com](http://www.pegperego.com)

يوج بيريجو شركة مساهمة "Peg Perego S.p.A." هي شركة لديها نظام إدارة جودة معتمد من توف إيطاليا ش.ذ.م.م. "Sri" TUV Italia" وفخذاً لللائحة الأيزو ISO 9001. تستخدم شهادة الاعتماد للعامل والمستهلكين ضمان الشفافية والثقة في طريخشة عمل الشركة.

#### معلومات هامة

اقرأ بعناية هذا الكتيب الخاص بالتعليمات لتطلع على كيفية استخدام الموديل بشكل جيد و لتعليم طفلك القيادة السليمة و الأمانة و الممتعة. احتفظ بالكتيب لأي استفسار لاحق.

في حالة تسليم المنتج لطرف آخر يجب التأكد من وجود وإرفاق كتيب التعليمات مع المنتج.

قبل استخدام العربة لأول مرة، اشحن البطارية لمدة ١٨ ساعة. عدم إتباع هذا الإجراء يمكن أن يسبب أضراراً للبطارية لا يمكن معالجتها.

- **الأعوام +3**
- **أقصى وزن مسموح به 30 كجم**
- عربة مجهزة بمكاتبين
- عدد 1 بطارية قابلة للشحن قدرة 12 فولت / 8 أمبير - ساعة من الرصاص مقفولة
- عدد 2 عجلة محرك
- عدد 2 محرك قدرة 165 وات
- السرعة الأولى 3,8 كم/الساعة
- السرعة الثانية 7,6 كم/الساعة

يجب ألا يتجاوز الوزن الأقصى الكلي المسموح به 30 كجم. يشمل هذا الحد كلًا من الركاب وأي حمولة محتملة.

تحتفظ شركة خلششق شد بحقها في إجراء تعديلات في الموديلات و البيانات المحددة في هذا الكتيب في أية لحظة، لأسباب تقنية أو تجارية.





# DUCATI ENDURO

cod. IGMC0023

## **PEG PEREGO S.p.A.**

via A. De Gasperi, 50 20862 ARCORE (MB) ITALIA  
tel. 039-60881 fax 039-615869  
assistenza: tel. 039-6088213 fax 039-3309992  
numero verde (solo da telefono fisso):



## **PEG PEREGO U.S.A Inc.**

3625 INDEPENDENCE Dr. FORT WAYNE IN 46808  
phone 260-4828191 fax 260-4842940  
call us toll free 1-800-728-2108  
llame USA gratis 1-800-225-1558

## **PEG PEREGO CANADA Inc.**

585 GRANITE COURT PICKERING ONT. CANADA L1W3K1  
phone 905-8393371 fax 905-8399542  
call us toll free 1-800-661-5050



[www.pegperego.com](http://www.pegperego.com)